



UȘI SECȚIONALE DE GARAJ

NOU. Culorile preferențiale din gama MatchColor au aspect identic cu cele ale ușilor Hörmann de la intrarea în locuință

HÖRMANN





4

Modele temeinice
în favoarea ușilor
secționale Hörmann.



14

Modele de uși.
Inspirații.



48

Design.
Dotări.
Accesorii.

Responsabilitate de generații

Întreprinderea familială Hörmann are o experiență de specialist în elemente de construcție de peste 85 de ani. Acest lucru crează obligații pentru generațiile prezente și viitoare. Tocmai de aceea responsabilitatea față de mediu joacă un rol atât de important pentru noi. În acest scop, dezvoltăm soluții inovatoare pentru produse durabile și protecție inteligentă a mediului.



„TREBUIE SĂ MUNCEȘTI DIN GREU PENTRU A CÂȘTIGA UN BUN RENAME.”

August Hörmann

În spiritul fondatorului companiei, marca Hörmann este o adevărată promisiune de calitate și, cu peste 20 de milioane de uși și sisteme de acționare vândute, este unul dintre cei mai de succes furnizori din Europa. Datorită rețelei internaționale cuprinzătoare de puncte de vânzare și service, Hörmann se consideră partenerul dumneavoastră de bază pentru elemente de construcție de înaltă calitate.

VIITORUL DINTR-O PRIVIRE. Compania Hörmann avansează cu un bun exemplu. De aceea ne acoperim nevoile de energie electrică din Germania în proporție de 100 % din energie verde. Datorită unui sistem inteligent și certificat de gestionare a energiei, corespondenței neutre din punct de vedere al emisiilor de CO₂, precum și reciclării materialelor valoroase, în fiecare an sunt evitate emisii de peste 60000 de tone de CO₂. În plus, compensăm peste 100000 de tone de CO₂ cu promovarea energiei eoliene și a proiectelor de împădurire în cooperare cu ClimatePartner.



Mai multe informații se găsesc la adresa
www.hormann.ro/compania/mediu



Calitate garantată Made in Germany



Compania de familie Hörmann oferă toate elementele de construcție și modernizare importante dintr-o singură sursă. Acestea sunt fabricate în uzine foarte specializate, după cele mai noi standarde ale tehnicii. În plus, angajații noștri cu înaltă calificare lucrează în mod intens la noi proiecte, fiind preocupați de un progres continuu al produselor și de îmbunătățirea detaliilor. Astfel apar brevete și poziții unice pe piață.





10 ani
garanție *

DURABILITATE GARANTATĂ. Toate părțile componente esențiale ale ușii și ale sistemului de acționare sunt concepute și fabricate chiar de Hörmann. Testele de anduranță în condiții reale asigură produse de serie mature la calitatea oferită de Hörmann. Pentru acest motiv și mulțumită unui sistem de asigurare a calității fără compromisuri, Hörmann acordă 10 ani de garanție pentru toate ușile secționale și 5 ani de garanție pentru sistemele de acționare*.

* Condițiile detaliate pentru garanție pot fi găsite la: www.hoermann.com



Testat și
certificat

**SIGURANȚĂ PENTRU DUMNEAVOASTRĂ ȘI
FAMILIA DUMNEAVOASTRĂ.** Ușile secționale Hörmann sunt testate și certificate conform cerințelor de siguranță ridicate impuse de norma europeană 13241, fie individual, fie împreună cu sistemele de acționare Hörmann. Mai sigură nici nu poate fi o ușă secțională. Acest lucru vă oferă zi de zi siguranță dumneavoastră și familiei dumneavoastră.



Economie de spațiu când sunt deschise și închidere în siguranță

Ușile secționale pentru garaj se deschid pe verticală și rămân sub tavan, economisind astfel spațiu. Grație acestui principiu de construcție, oferă un spațiu maxim în interiorul și în fața garajului. Ușile secționale pentru garaje pot fi montate la orice tip de intrare în garaj și oferă o lățime de trecere mai mare. Oferiți-vă acest confort.





DOTARE DE SIGURANȚĂ RC 2

CERTIFICATĂ. Alături de siguranța standard împotriva ridicării, care blochează automat bine ușa și o protejează împotriva deschiderii cu ranga, la livrarea standard veți primi ușa secționară de garaj LPU 67 Thermo, precum și, opțional, LPU 42, uși pietonale înglobate și uși alăturate cu dotare de siguranță certificată RC 2.

→ Mai multe informații se găsesc începând cu pagina 71.



Urmăriți clipul video pe YouTube sau la adresa: www.hoermann.com/videos



MAI MULTĂ LĂȚIME DE TRECERE. Lățimea de trecere a ușilor secționare, mai mare cu până la 14 cm, face sesizabil mai confortabilă parcare inclusiv a autoturismelor și SUV-urilor mai moderne și mai late (fig. din mijloc). În cazul ușilor basculante mai vechi, intrarea și ieșirea din garaj sunt adesea chestiuni de milimetri (fig. de jos).



Ușurință inteligentă de utilizare

Utilizați ușor, sigur și confortabil de la telecomandă, de la butonul fără fir sau de pe smartphone sistemele de acționare ale ușilor de garaj și ale porților de intrare în curte, ale sistemelor de acționare ale ușilor, ale încuietorilor de la uși, ale luminii și ale multor altele. Toate sistemele de acționare, receptoarele și elementele de comandă cu tehnică radio BiSecur sunt 100 % compatibile între ele.





Numai la Hörmann

SIGURANȚĂ CERTIFICATĂ. Sistemul radio bidirecțional BiSecur, cu procedeul său de codificare în special sigur, precum și cu raza sa de acțiune stabilă, fără perturbații, vă oferă siguranța că nimeni nu va putea copia semnalul dumneavoastră radio. Acest lucru este confirmat și de experții în securitate ai Universității Ruhr din Bochum și de institute de testare independente.



Urmăriți clipul video pe YouTube sau la adresa:
www.hoermann.com/videos

TEHNICĂ INTELIGENTĂ. Sistemele de acționare Hörmann conving prin mai mult confort, funcții și tehnică mai inteligente. În cazul detectării unui obstacol sistemul standard de întrerupere automată la suprasarcină oprește fiabil ușa în condiții de siguranță. Datorită demarajului lin și a opririi line, ușa dumneavoastră se deschide și se închide fără smucituri și fără zgomot. Cu transmițătoarele noastre radio manuale și elegante vă puteți deschide ușa comod, de exemplu din mașină. Sau folosiți smartphone-ul pentru deschiderea ușii cu aplicația Hörmann BlueSecur sau Hörmann Smart Home System homee.

→ Mai multe informații se găsesc începând cu pagina 76.

Mulțumită sistemului de decuplare automată standard, copiii pot să se joace în curtea dumneavoastră fără griji.



Cu sistemul Smart Home homee puteți controla toate funcțiile ușii de pe tableta sau smartphone-ul dumneavoastră.



Alegeți ușa care se potrivește casei dumneavoastră

Indiferent care este stilul arhitectural pentru care căutați o ușă de garaj secționată, la Hörmann veți găsi garantat modelul care se potrivește gustului și casei dumneavoastră – de la uși cu striatii drepte până la cele cu casete clasice cu diferite suprafețe, de diferite culori și decorațiuni, precum și uși din lemn masiv. Lăsați-vă inspirat de varietatea produselor Hörmann prezentate pe următoarele pagini sau configurați-vă ușa dorită, comod, pe internet.





CÂTEVA CLICKURI PÂNĂ LA UȘA DORITĂ. Utilizând configuratorul nostru pentru uși și porți puteți încerca confortabil, de pe calculatorul de acasă, o serie întreagă de modele și configurații. Prin selectarea tipului de ușă, a suprafeței, a culorii și a dimensiunii, vă puteți configura ușa visată cu doar câteva clickuri și, în plus, veți vedea prețul orientativ recomandat pentru configurația aleasă de dumneavoastră. Dacă încărcați o poză a casei dumneavoastră și o așezați în locul de intrare în garaj, veți vedea deja înainte de montare cât de bine se potrivește casei dumneavoastră noua ușă de garaj.



Configuratorul Hörmann poate fi găsit la adresa:
www.hormann.ro/constructori-privati-si-cei-care-modernizeaza/configurator



CEA MAI BINE VÂNDUTĂ UȘĂ DE GARAJ DIN GERMANIA.

Peste 5 milioane de clienți au fost convingși de confortul, de siguranța și designul ușilor secționale de garaj de la Hörmann.



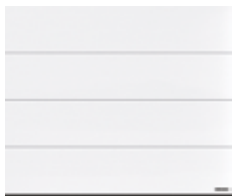

16 Striații de tip L



24 Striații de tip M



32 Striații de tip S

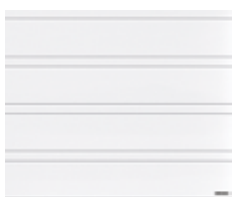

34 Striații de tip D



38 Casetă de tip S



40 Uși din lemn masiv

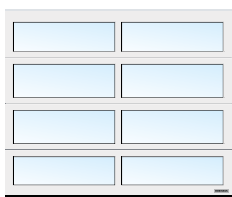

42 Uși vitrate



44 Uși pentru fațade /
uși mari



46 Uși batante







SUPRAFAȚĂ PLANAR. Suprafața elegantă în 6 nuanțe exclusiviste Matt deluxe de la Hörmann satisface orice pretenții pentru o configurare modernă a ușii. Convinge prin îmbinarea unei suprafețe netede cu eleganța subtilă și culori în tonuri mate.

→ Disponibilă și cu striații de tip L. Toate culorile și detaliile pot fi găsite începând cu pagina 62.



Striații de tip L

PAGINA 16 / 17. Planar, CH 703 Matt deluxe antracit metalic

STÂNGA. Planar, CH 7016, Matt deluxe gri antracit, înălțimea ușii 3000 mm

STÂNGA JOS. Planar detaliat, CH 9006, Matt deluxe aluminiu alb

DREAPTA JOS. Planar CH 9006, Matt deluxe aluminiu alb. Ușă de casă din aluminiu ThermoCarbon, model 860 de culoare aluminiu alb RAL 9006





SUPRAFAȚA DURAGRAIN. În cazul acestei suprafețe netede, puteți alege între 24 de decorațiuni detaliate, naturale și în culori reale sau, dacă doriți, puteți alege ca ușa să fie imprimată cu o imagine individuală. Stratul superior al lacului de protecție de înaltă rezistență este deosebit de durabil, rezistent la zgârieturi și impermeabil. Astfel, ușa dumneavoastră rămâne mult timp frumoasă.

→ Disponibilă și cu striații de tip L. Toate decorațiunile și detaliile pot fi găsite începând cu pagina 64.



Mai multe informații sunt disponibile în broșura dedicată suprafațelor Duragrain.





STRIAȚII DE TIP L

STÂNGA SUS. Beton Duragrain cu ușa alăturată identică

MIJLOC SUS. Model individual Duragrain

DREAPTA SUS. Rusty Steel Duragrain

JOS. Duragrain Moca

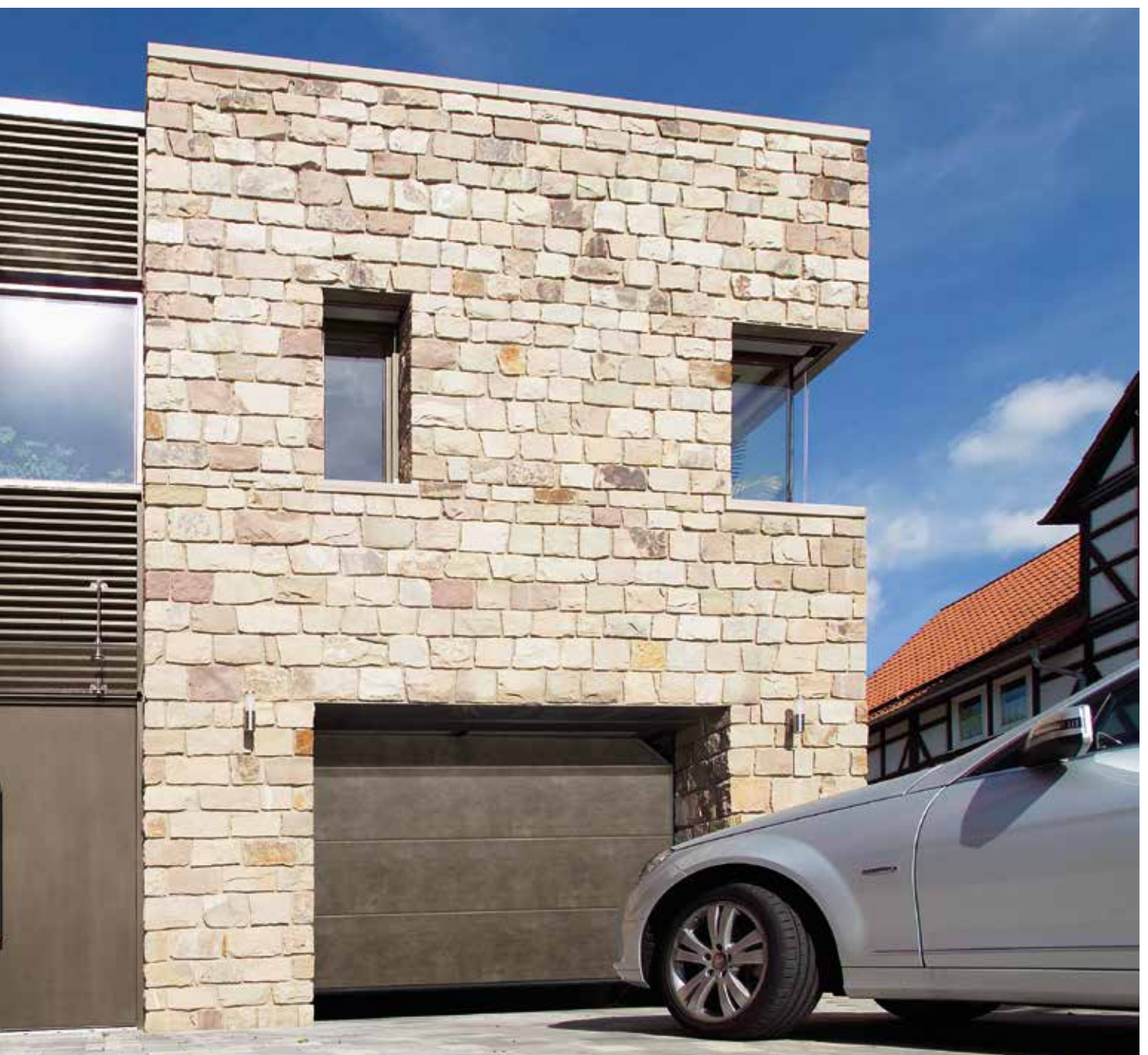



ACCESORII INTELIGENTE. De acum înainte, când e vânt și furtună, nu mai este nevoie să verificați dacă ușa este închisă. Atingeți un buton și culoarea LED-ului de pe transmițătorul manual HS 5 BS sau de pe tastatura de interior FIT 5 BS vă arată poziția ușii. Dacă doriți, este posibilă închiderea ușii printr-o altă apăsare a butonului*. Ușa dumneavoastră nici că se poate comanda mai comod.

→ Accesoriul este disponibil pentru toate ușile de garaj secționale.

* În cazul utilizărilor fără vizualizarea ușii este necesară o barieră fotoelectrică suplimentară.



Mai multe informații sunt disponibile în broșura dedicată sistemelor de acționare a ușilor și sistemelor Smart Home.



SUS. Striații de tip L în Silkgrain, gri antracit RAL 7016. Ușă de intrare în locuință din aluminiu ThermoSafe Model 504 în gri antracit RAL 7016

DREAPTA. Striații de tip M Silkgrain, alb trafic RAL 9016

SOLUȚII DE ILUMINAT. Bara luminoasă cu LED-uri vă pune ușa și ușa alăturată în lumina corectă. Coloanele Hörmann vă oferă mai multă lumină și mai multă siguranță la intrarea în curte.



Striații de tip M



STÂNGA SUS. Woodgrain, gri fereastră
RAL 7040

DREAPTA SUS. Woodgrain, gri ardezie
RAL 7015

STÂNGA JOS. Woodgrain, alb trafic
RAL 9016

DREAPTA JOS. Woodgrain detaliat,
alb trafic RAL 9016





SUPRAFAȚA WOODGRAIN. Pe această suprafață avantajoasă financiar și robustă, cu tipar original de lemn tăiat la gater, este posibil ca micile zgârieturi să poată fi corectate fără probleme datorită texturii.

→ Disponibilă și cu striații de tip L, M și S, precum și pentru casete S. Toate culorile și detaliile pot fi găsite începând cu pagina 59.

SUPRAFAȚĂ SLATEGRAIN. Plăcile de ardezie sunt modelul acestei suprafețe structurate, care conferă ușii dumneavoastră un aspect special.

→ Disponibilă și cu striaii de tip L și M. Toate culorile și detaliile pot fi găsite începând cu pagina 59.





STRIAȚII DE TIP M

STÂNGA SUS. Slategrain detaliat alb trafic RAL 9016

STÂNGA JOS. Slategrain, gri antracit RAL 7016

DREAPTA SUS. Slategrain alb trafic RAL 9016

DREAPTA JOS. Slategrain, gri antracit RAL 7016





SUPRAFAȚĂ DECOGRAIN. Suprafața în detalii fidele este disponibilă în cinci decorațiuni de lemn naturale și o decorațiune neagră antracit cu efect metalic. Datorită protecției speciale a suprafeței cu strat din folie de plastic, rezistentă la ultraviolete, pe partea exterioară a secțiunilor metalice, ușa dumneavoastră va rămâne frumoasă pe o perioadă îndelungată.

→ Disponibilă și cu striații de tip L și M.
Toate decorațiunile și detaliile pot fi găsite începând cu pagina 63.





STRIAȚII DE TIP M

STÂNGA SUS. Decograin detaliat Golden Oak

MIJLOC SUS. Decograin Golden Oak

DREAPTA SUS. Decograin Dark Oak

JOS. Decograin Titan Metallic CH 703





SUS. Striații de tip L, Silkgrain, gri bazalt RAL 7012
cu ușă alăturată identică

STÂNGA JOS. Ușă multifuncțională cu 1 canat
MZ Thermo 65, alb trafic RAL 9016

DREAPTA JOS. Striații de tip M, Woodgrain,
gri antracit RAL 7016 cu ușă pietonală





UȘI ALĂTURATE. Ușa, ca modalitate secundară de acces în garajul dumneavoastră, este disponibilă cu aceeași suprafață, în aceeași culoare și decorațiune ca cele ale ușii de garaj – la alegere și cu același aliniament al striaiilor. Totul se potrivește. Dacă puneți un accent deosebit pe o izolare termică performantă și doriți să reduceți riscul de condensare la interior, ușa multifuncțională cu rupere termică MZ Thermo este cea mai bună alegere.

→ Mai multe informații se găsesc începând cu pagina 72.

UȘI PIETONALE ÎNGLOBATE. Cu o ușă pietonală înglobată ajungeți repede și simplu la unelte de grădinărit, bicicletele sau roabele din garajul dumneavoastră. Pragul din inox al ușii pietonale are în mijloc o înălțime de numai 10 mm și pe margini de numai 5 mm. Acest lucru reduce riscul de împiedicare și ușurează trecerea roților.

→ Mai multe informații se găsesc începând cu pagina 74.





MATCHCOLOR. NOU. Datorită culorilor armonizate pentru ușile de garaj secționale, ușile de intrare în casă, ușile alăturate și ușile de oțel vă puteți aranja casa într-o armonie desăvârșită a culorilor.

→ Disponibil pentru suprafețele Woodgrain, Slategrain și Silkgrain. Toate culorile și detaliile pot fi găsite începând cu pagina 60.

Striații de tip S



STÂNGA. Woodgrain, verde brad RAL 6009

JOS. Woodgrain, gri antracit RAL 7016 cu ușă alăturată identică și ușă de intrare în casă de aluminiu, model ThermoSafe 501



Striații de tip D



SUPRAFEȚE SILKGRAIN. Aceste suprafețe Silkgrain, alunecoase ca mătasea, sunt opțiunea favorită a arhitecturii moderne. În plus, tabla exterioră mai groasă cu 50 % conferă secțiunilor o stabilitate sporită și o rulare și mai silențioasă.

→ Disponibilă și ca striații de tip L, M și D. Toate culorile și detaliile pot fi găsite începând cu pagina 59.

STÂNGA. Silkgrain, gri fereastră RAL 7040

DREAPTA. Silkgrain, gri antracit RAL 7016, ușă de intrare în locuință din aluminiu ThermoSafe Model 860, culoare gri antracit RAL 7016

JOS. Silkgrain detaliat, gri fereastră RAL 7040



INSERTII ORNAMENTALE. Conferiți ușii dumneavoastră un accent cu totul personal. Inserțiile cu aparență de inox sau lemn, precum și, la alegere, o culoare RAL, sunt montate după dorințele dumneavoastră în striațiile ușii secționale (fig. din dreapta).

→ Disponibile și ca striații de tip M și D. Toate designurile și detaliile pot fi găsite începând cu pagina 55.

ORNAMENTE. Conferiți ușii dumneavoastră un stil cu totul special. Alegeți unul dintre modelele de design sau, plasați și combinați ornamentele din oțel inoxidabil satinat exact așa cum vă doriți. Sunt posibile și numere de casă sau, de ex., denumirea străzii.

→ Disponibile și ca striații de tip L și D. Toate designurile și detaliile pot fi găsite începând cu pagina 54.





SUS. Striații de tip D, Silkgrain, gri antracit RAL 7016, model 500 cu inserții cu aspect de lemn

STÂNGA JOS. Striații de tip L, Silkgrain, gri antracit RAL 7016 cu ornament „număr de casă”

DREAPTA JOS. Striații de tip L, model de design 461, Silkgrain, gri cuarț RAL 7039 cu elemente de sticlă, ușă Hörmann de intrare în locuință, model ThermoSafe 173, gri cuarț RAL 7039





ELEMENTE DE LUMINAT. Vitrarea clasică sau de tip „răsărit de soare” se potrivește perfect cu ușa casetată, conferind ușii dumneavoastră un aspect deosebit. Însă vitrările nu sunt doar elemente decorative, ci asigură și pătrunderea luminii soarelui în garaj.

→ Disponibile pentru toate modelele de uși. Toate vitrările și detaliile pot fi găsite începând cu pagina 57.



Casetă de tip S



STÂNGA SUS. Woodgrain, alb trafic RAL 9016

MIJLOC SUS. Woodgrain, pământiu RAL 8028

DREAPTA SUS. Woodgrain, gri ardezie RAL 7015

JOS. Woodgrain, verde crud RAL 6005 cu vitrare clasică S2 cu execuție sandwich



Uși din lemn masiv

NATURAL FRUMOS. Aceste uși din molid nordic netratat sau șlefuit se potrivesc excelent cu casele de lemn sau cu clădirile cu multe elemente de lemn, cum sunt de ex. structurile sau elementele de fațadă de lemn. Alegeți unul din cele șase modele nobile de ușă.

→ Mai multe informații se găsesc începând cu pagina 66.





STÂNGA. Model de uşă 401, lemn masiv, molid nordic, zadă, vopsit

DREAPTA SUS. Model de uşă 405, vopsit în alb, cu elemente de feronerie pentru canaturi și cu mânere ornamentale

DREAPTA JOS. Striații de tip M, lemn masiv, molid nordic, netratat

Uși vitrate

UȘĂ CU RAME DIN ALUMINIU ART 42 / ART 42 THERMO.

Acest model de ușă, cu profil normal sau profil cu rupere termică, convinge prin mai multă lumină în garaj sau printr-o mai bună aerisire în locurile de parcare ale garajelor colective.

→ Mai multe informații se găsesc începând cu pagina 56.





SUS. ALR F42 Vitraplan, tonuri de gri

STÂNGA. ART 42 Thermo cu geam dublu din material plastic, rame gri antracit RAL 7016, ușă de intrare în locuință din aluminiu, model ThermoSafe 650, gri antracit RAL 7016, elemente laterale opționale



UȘĂ SECȚIONALĂ INDUSTRIALĂ ALR F42 VITRAPLAN.

Prin vitrarea coplanară, amplasată în față, această ușă dobândește o notă deosebit de clară și extrem de elegantă. Profilul ramei este mascat – nimic nu deranjează aspectul general.



Mai multe informații sunt se găsesc în broșura dedicată ușilor secționale industriale.



Uși pentru fațade / uși mari

UȘĂ INDUSTRIALĂ SECȚIONALĂ ALR F42 PENTRU PLACAREA ÎN FAȚĂ LA LOCUL DE MONTARE. Configurați ușa secțională exact așa cum vi-o imaginați, din lemn, metal, ceramică, material plastic sau alte materiale. Baza de la care se pornește la placarea unei fațade o constituie o ușă secțională industrială Hörmann de tip ALR F42 cu un cadru de aluminiu și umplutură din panouri de tip sandwich cu poliuretan.

UȘĂ SECȚIONALĂ INDUSTRIALĂ SPU F42 PLUS. Pentru uși de garaj cu o lățime de până la 7000 mm și pentru situații constructive speciale, în care sistemul de acționare poate fi montat pe ușă, acest model de ușă reprezintă soluția optimă.



Mai multe informații găsiți în programul nostru pentru arhitecți la adresa www.hormann.ro/arhitecti/consultanta-pentru-arhitecti sau cereți sfaturi partenerului dumneavoastră Hörmann.



SUS. Striații de tip M SPU F42, Silkgrain, gri antracit RAL 7016

STÂNGA. ALR F42 cu placare la fața locului



Uși batante

ACCES SIMPLU. La ușile batante cu două canaturi puteți deschide opțional ambele canaturi sau doar unul, de exemplu pentru a scoate bicicleta din garaj. Bucurați-vă de un maximum de confort echipându-vă ușa batantă cu un sistem de acționare. Secțiunea izolată termic oferă o bună izolare și este disponibilă în toate finisajele.

→ Mai multe informații se găsesc începând cu pagina 75.

DIVIZAREA CANATURILOR DUPĂ PREFERINȚE.

Proiectați-vă ușa batantă conform dorințelor. Canatele ușii pot fi divizate atât simetric, cât și asimetric. Divizarea simetrică, cu canate la fel de late, oferă un aspect armonios al ușii. În cazul divizării asimetrice * canatul activ este disponibil cu o lățime de 870 mm, ceea ce permite intrarea ușoară a persoanelor în garaj. Lățimea canatului inactiv rezultă ca diferență din lățimea totală a ușii. De asemenea, puteți alege poziția canatului activ, fie pe partea stângă, fie pe partea dreaptă a ușii.

* Până la o lățime a ușii de 2000 mm

STÂNGA. Striații de tip M, Woodgran, alb trafic RAL 9016

JOS. Striații de tip S, Woodgrain, gri deschis RAL 7035





50

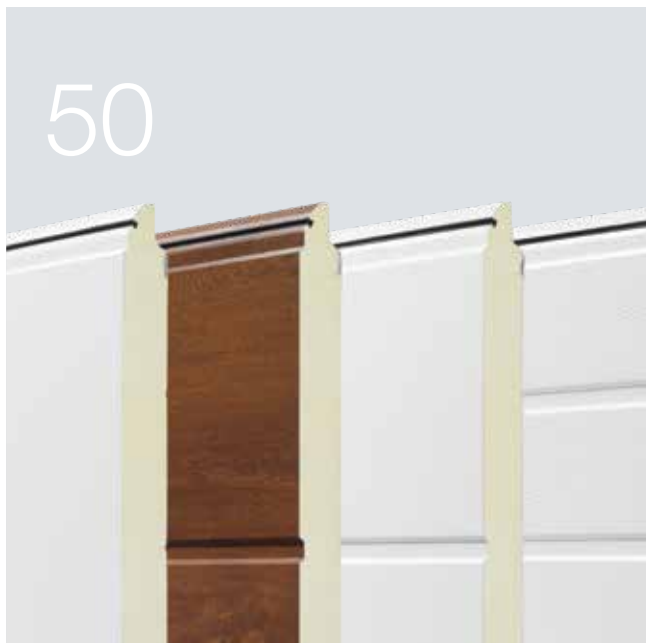

60



76



Design. Dotări. Accesorii.

- 50 Uși secționale din oțel
- 56 Rame pentru uși din aluminiu
- 57 Vitrări
- 58 Suprafețe, culori, decorațiuni
- 66 Uși secționale din lemn masiv
- 68 Dotare
- 72 Uși alăturate
- 74 Uși pietonale înglobate
- 75 Uși batante
- 76 Sisteme de acționare
- 78 Accesorii
- 80 Soluții pentru modernizare
- 84 Dimensiuni și date de montaj

Uși secționale din oțel

Modele de blaturi pentru uși



LPU 67 Thermo

- ușă cu protecție împotriva risipei de energie cu rupere termică excelentă
- secțiune cu rupere termică groasă de 67 mm
- dotare standard de siguranță RC 2

LPU 42

- bună izolare și caracteristici de rulare
- secțiuni groase de 42 mm cu perete dublu
- dotare de siguranță RC 2 opțională

LTE 42

- soluție avantajoasă pentru garaje separate
- secțiuni cu un perete
- fără izolare termică

Suprafețe

Woodgrain, Slategrain și Silkgrain de culoare alb trafic RAL 9016, 10 culori preferențiale MatchColor și 5 culori preferențiale Color



Sandgrain în 2 culori



Planar în 6 culori

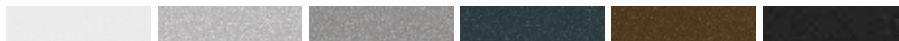

Decograin în 6 decorațiuni



Duragrain în 24 de decorațiuni



	LPU 67 Thermo	LPU 42	LTE 42
Caracteristici de performanță conform normei europene 13241			
Materialul secțiunilor	Tablă de oțel zincată cu strat de poliester	Tablă de oțel zincată cu strat de poliester	Tablă de oțel zincată cu strat de poliester
Grosimea secțiunilor	Cu perete dublu, 67 mm	Cu perete dublu, 42 mm	Cu un perete
Rupere termică Ușă montată cu coeficient de transfer termic U	1,0 W/(m ² ·K) ¹⁾	1,4 W/(m ² ·K) ¹⁾	6,5 W/(m ² ·K) ¹⁾
Izolare fonică	Cca 25 dB	Cca 25 dB	Cca 20 dB
Presiunea vântului ⁵⁾	Clasa 3	Clasa 3	Clasa 2
Etanșeitate aer / apă	Clasa 3 ⁴⁾ / Clasa 3 ³⁾	Clasa 3 ⁴⁾ / Clasa 3 ³⁾	Clasa 0 ²⁾ / Clasa 0 ²⁾
Lățime max. Înălțime max.	5000 mm 3000 mm	6000 mm 3000 mm	5000 mm 3000 mm
Modele / suprafețe			
Striații de tip S		Woodgrain	Woodgrain (alb trafic RAL 9016)
Striații de tip M	Silkgrain, Decograin (3 decorațiuni)	Woodgrain, Slategrain, Silkgrain, Sandgrain, Decograin	
Striații de tip L	Silkgrain, Decograin (3 decorațiuni)	Woodgrain, Slategrain, Silkgrain, Sandgrain, Planar, Decograin, Duragrain	
Striații de tip D		Silkgrain	
Casetă de tip S		Woodgrain	Woodgrain (alb trafic RAL 9016)

¹⁾ Coeficienții de transfer termic U sunt valabili pentru uși montate, fără elemente vitrate, cu dimensiunea 5000 x 2250 mm

²⁾ Uși cu fante de aerisire, la cerere, clasele 2 – 3

³⁾ Până la presiunea apei de 70 Pa

⁴⁾ Valabil în cazul casetelor și a striației L (uși LPU 42 cu striație S, M sau D, precum și ușă pietonală înglobată: clasa 2)

⁵⁾ Clase mai înalte de rezistență la presiunea vântului la cerere

Uși secționale din oțel

Structura blatului ușii



Modele standard



Striație S (LPU 42, LTE 42), alb trafic RAL 9016



Striație D (LPU 42), alb trafic RAL 9016



Striație M (LPU 67 Thermo, LPU 42, LTE 42), alb trafic RAL 9016



Casetă S (LPU 42, LTE 42), alb trafic RAL 9016



Striație L (LPU 67 Thermo, LPU 42), alb trafic RAL 9016

Uși sectionale din oțel

Ornamente pentru LPU 42 și LPU 67 Thermo

Modele și ornamente



Striație L (LPU 67 Thermo, LPU 42), alb trafic RAL 9016, orna mentație model 450, ușă alăturată cu aspect identic

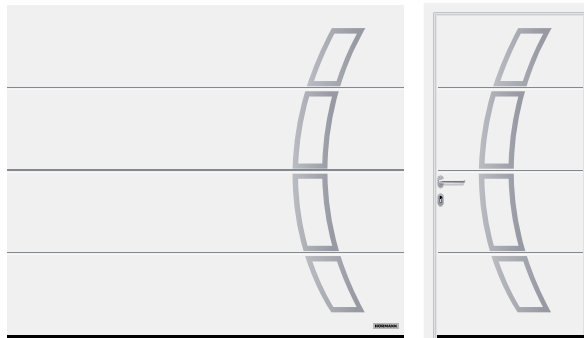

Striație L (LPU 67 Thermo, LPU 42), alb trafic RAL 9016, orna mentație model 457, ușă alăturată cu aspect identic

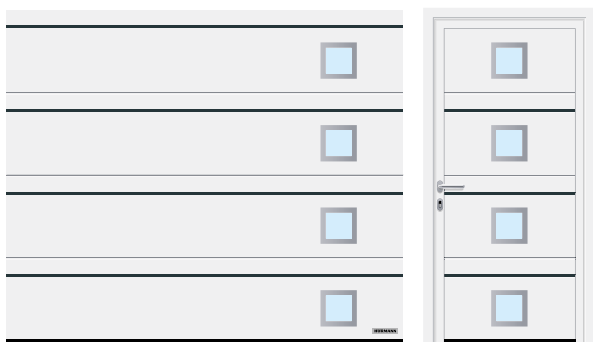

Striație D (LPU 42), alb trafic RAL 9016, orna ment insertie model 501 și orna ment model 461 gri antracit RAL 7016, ușă alăturată cu aspect identic

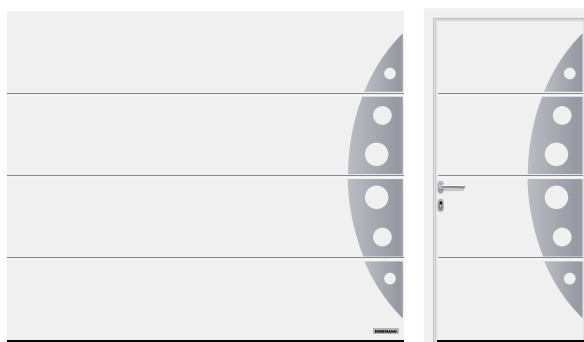

Striație L (LPU 67 Thermo, LPU 42), alb trafic RAL 9016, orna mentație model 458, ușă alăturată cu aspect identic

Ornamente

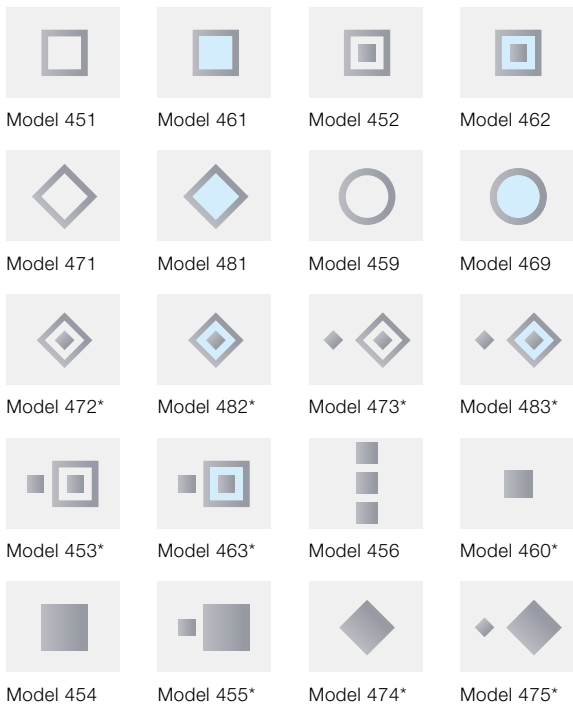

* Numai LPU 42

Vitrări



Orna ment din oțel inoxidabil satinat, opțional cu sticlă veritabilă, pentru modelele 461* și 481*

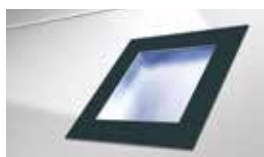

Orna ment de culoare gri antracit RAL 7016, vopsit, vitrare din material plastic, pentru modelele 461, 462, 463, 469, 481, 482 și 483

Modele cu inserții ornamentale



Striații D (LPU 42), alb trafic RAL 9016, inserție ornamentală model 500 cu inserții împărțite cu aspect de lemn

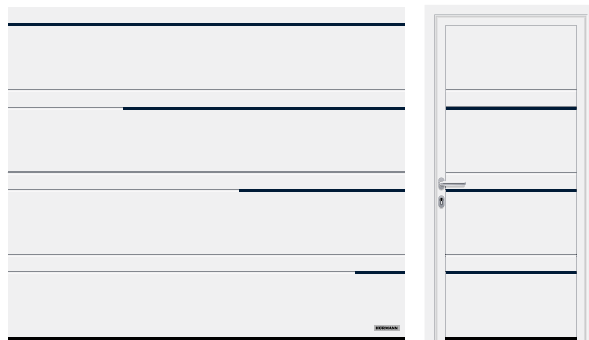

Striații D (LPU 42), alb trafic RAL 9016, inserție ornamentală model 502, albastru oțel RAL 5011



Striații T (LPU 42), alb trafic RAL 9016, inserție ornamentală model 503 cu aspect de oțel inoxidabil



Striații M (LPU 42), alb trafic RAL 9016, inserție ornamentală model 504, cu aspect de lemn, în ușa pietonală înglobată

Inserții ornamentale



Aspect de oțel inoxidabil



Aspect de lemn



RAL la alegere (fig. în RAL 9005)

Ornamente „Numere și cuvinte”



Reprezentare pozitivă, scriere modernă



Reprezentare negativă, scriere clasică

Rame pentru uși din aluminiu

ART 42 / ART 42 Thermo

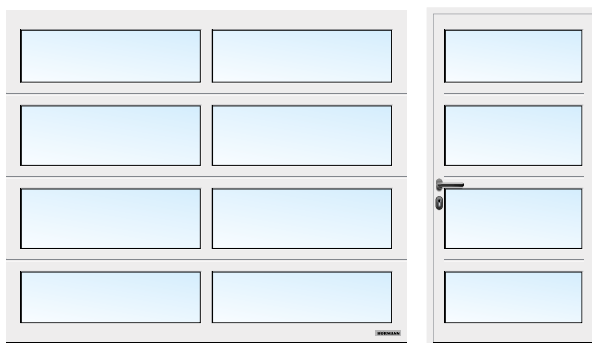

ART 42 vitrat, alb trafic RAL 9016



ART 42 cu tablă perforată, alb trafic RAL 9016

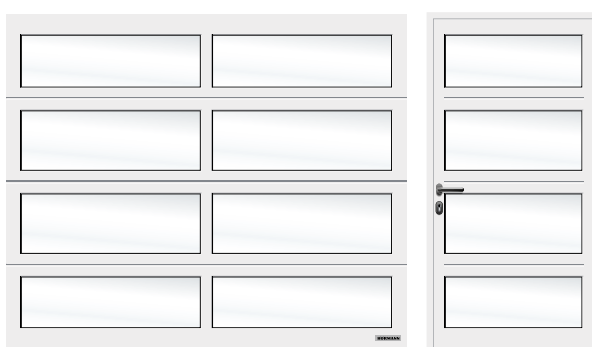

ART 42 vitrat cu tentă albă, alb trafic RAL 9016

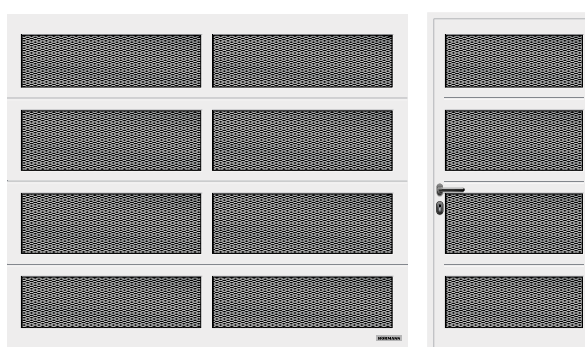

ART 42 cu tablă expandată, alb trafic RAL 9016

Secțiune prin secțiunile ușii



ART 42

ART 42 Thermo

ART 42 / ART 42 Thermo

Materialul ramei	Aluminiu
Grosimea ramei	42 mm
Rupere termică ART 42 Ușă montată cu coeficient de transfer termic U	4,0 W/(m ² ·K) ¹⁾
Rupere termică ART 42 Thermo Ușă montată cu coeficient de transfer termic U	3,4 W/(m ² ·K) ¹⁾
Izolarea fonică	R = cca 20 dB
Presiunea vântului ³⁾	Clasa 3
Etanșeitate aer / apă	Clasa 2 ²⁾ / Clasa 3 ²⁾
Lățime max.	5500 mm
Înălțime max.	3000 mm

¹⁾ Coeficienții de transfer termic U sunt valabili pentru uși montate cu geam dublu din material plastic S2 cu dimensiunea 5000 × 2250 mm

²⁾ Uși cu fante de aerisire, la cerere, clasele 2 – 3

³⁾ Clase mai înalte de rezistență la presiunea vântului la cerere

Variante de vitrare



1



2



3



4



5



6



7



8



9

Variante de vitrări pentru LPU 42 și LPU 67 Thermo

- 1 Vitrare clasică S0¹⁾
- 2 Vitrare clasică M0¹⁾
- 3 Vitrare clasică L0¹⁾
- 4 Vitrare clasică S1
- 5 Vitrare clasică S2
- 6 Virare răsărit de soare S10³⁾
- 7 Vitrare răsărit de soare S60⁴⁾ (fig. jumătatea din stânga a ușii)
- 8 Vitrare tip D¹⁾
- 9 Câmp panoramic din aluminiu²⁾

Variante de umplură pentru LPU 42, LPU 67 Thermo, ART 42 și ART 42 Thermo

- 10 Geam dublu din policarbonat, transparent
Geam dublu din material plastic, transparent
- 11 Geam dublu din material plastic, nuanță alb (opal / transparent)
- 12 Geam dublu din material plastic, structură cristal
- 13 Placă structură fagure
- 14 Geam dublu din material plastic, nuanță maro
- 15 Geam dublu din material plastic, nuanță gri
- 16 Umplură sandwich din poliuretan, lucios
- 17 Umplură sandwich din poliuretan, Stucco
- 18 Tablă perforată din oțel inoxidabil
- 19 Tablă expandată din oțel inoxidabil
- 20 Plasă de sârmă țesută
- 21 Plasă sudată

Vitrările reprezentate (1 – 8, 10) corespund unei lățimi a ușii de 2500 mm

¹⁾ Este posibilă dispunerea individuală a vitrărilor

²⁾ Sunt posibile șprosuri suplimentare

³⁾ Lățimea ușii de la 2130 – 2750 mm

⁴⁾ Lățimea ușii de la 4751 – 5500 mm

Variante de umplură

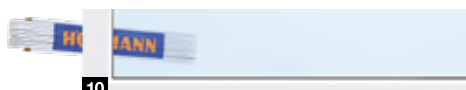

10



11

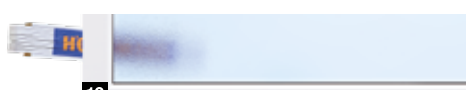

12



13



14



15



16



17



18



19



20



21

Vitrările transparente din material plastic sunt disponibile la Hörmann ca dotare standard cu vitrare de tip DURATEC.

Acestea vă oferă avantaje hotărâtoare:

- claritate perfectă de lungă durată
- izolare termică mai bună

Numai la Hörmann



Duratec
extrem de rezistent
la zgâriere

Identitate optică

Între montanți și blatul ușii

Numai la Hörmann

Blatul ușii, etanșarea la buiandrug și montantul lateral au același aspect în variantele Woodgrain alb trafic RAL 9016

ASPECT IDENTIC AL MONTANȚILOR ȘI AL

BLATULUI UȘII. Aspectul armonios al unei ușii rezultă din numeroase detalii mici: panoul de mascare **1** are în cazul suprafețelor Woodgrain, Sandgrain, Silkgrain, Planar și Decograin întotdeauna același aspect cu secțiunea ușii. Totul se potrivește. Montanții laterali **2** sunt disponibili standard ca suprafață Woodgrain albă. Cu măștile de acoperire a montanților **3**, acestea pot fi adaptate simplu la suprafața secțiunilor.

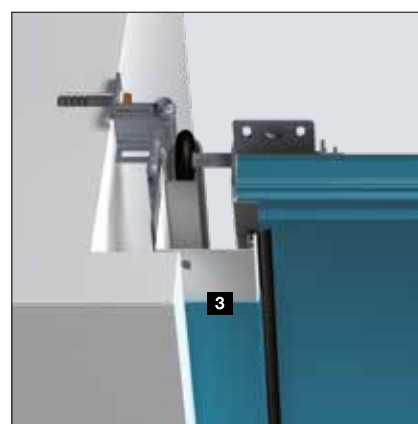
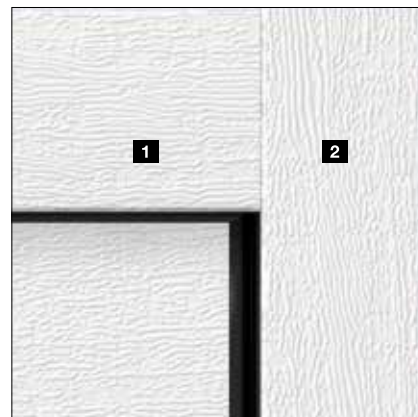

	Woodgrain	Slategrain	Silkgrain	Sandgrain	Planar	Decograin	Duragrain
Panouri de mascare la buiandrug 1	●	○	●	●	●	●	□
Montanți laterali 2	●	■	■	■	■	■	■
Măști de acoperire montanți 3	●	●	●	●	●	●	□

● = Același suprafață, culoare și decorațiune ca secțiunile ușii

■ = Suprafață Woodgrain alb trafic RAL 9016 (modelul premium este alb gri RAL 9002)

○ = Suprafață lucioasă de aceeași culoare cu a secțiunii ușii

□ = Suprafață lucioasă cu nuanță adaptată la secțiunea ușii sau orice nuanță RAL la alegere

Woodgrain



Slategrain

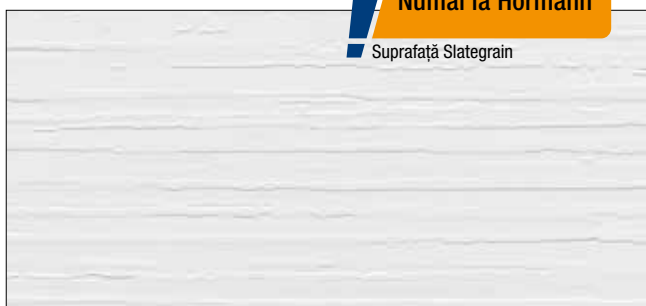

Silkgrain

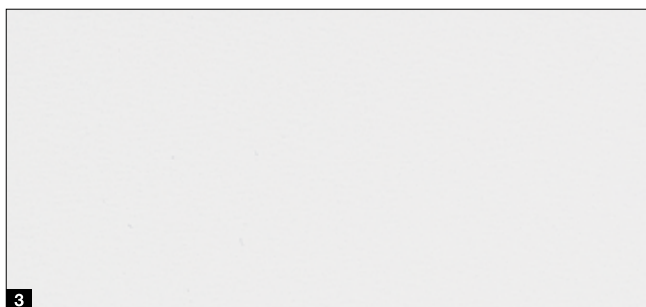

1 Woodgrain, RAL 9016 alb trafic

2 Slategrain RAL 9016 alb trafic

3 Silkgrain RAL 9016 alb trafic

Acoperire de protecție pentru un aspect frumos și de durată al ușii

Vopsire finală. Datorită lacului de protecție, suprafața secțiunilor devine deosebit de durabilă, rezistentă la zgârieturi și impermeabilă.

Vopsire finală „Anti-Graffiti”. Datorită lacului de protecție, graffitiurile pot fi spălate cu un agent de curățare special din magazin atât de pe suprafața secțiunilor, precum și de pe vitrări, ornamente etc.

→ Disponibil pentru suprafețele Woodgrain, Slategrain și Silkgrain.



1 Secțiuni cu pereți dubli

2 Zincare

3 Vopsire de bază cu poliester

4 Vopsire finală sau vopsire finală „Anti-Graffiti”

Culori preferențiale

Pentru suprafețele Woodgrain, Slategrain, Silkgrain



MatchColor .NOU

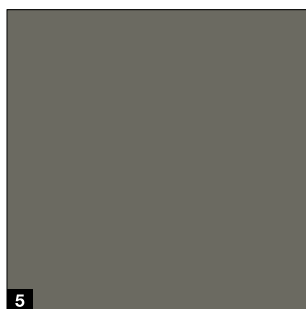
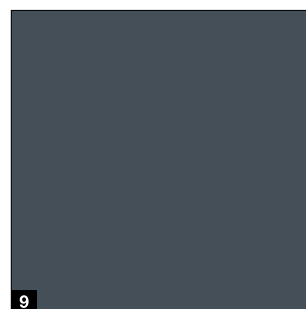
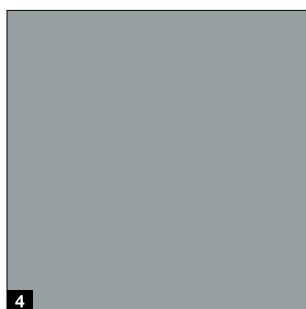
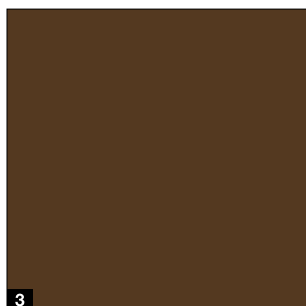
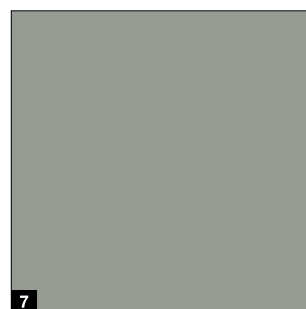
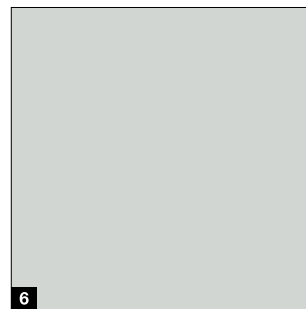
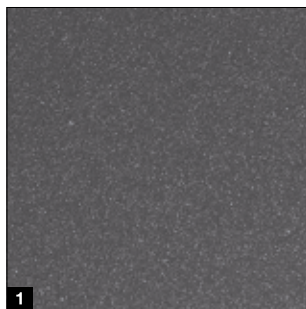

MatchColor

MatchColor .NOU

Creați o armonie perfectă de culori în casa dumneavoastră cu ajutorul culorilor preferențiale din gama MatchColor pentru ușile de garaj secționale, ușile de intrare în casă, ușile alăturate și ușile de oțel cu aspect identic. Bucurați-vă de aspectul general armonios datorat potrivirii culorilor. Asta este calitatea mărcii Hörmann!

Sfat

Suprafața lucioasă Silkgrain se armonizează deosebit de bine cu suprafețele ușilor.

Nu uitați:

În combinație cu un strat final de vopsea sau un strat „Anti-Graffiti” opțional, toate culorile preferențiale din gama MatchColor sunt disponibile sub forma culorilor preferențiale din gama Color, în cazul cărora nu este asigurat aspectul identic al ușilor de garaj secționale, al ușilor de intrare în locuință, al ușilor alăturate și al ușilor de oțel.

Color

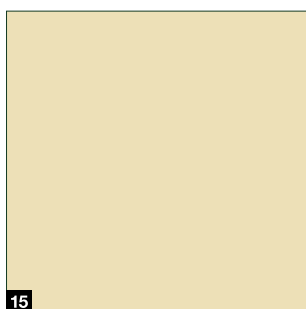
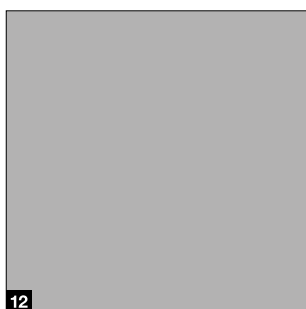
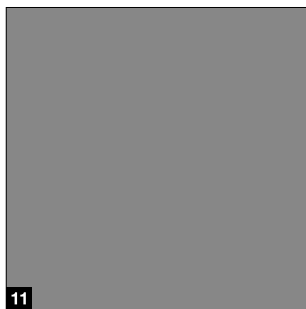

MatchColor .NOU

- 1 CH 703 Antracit metallic
- 2 RAL 9005 Negru profund
- 3 RAL 8028 Pământiu
- 4 RAL 7040 Gri fereastră
- 5 RAL 7039 Gri cuarț
- 6 RAL 7035 Gri luminos
- 7 RAL 7030 Gri piatră
- 8 RAL 7016 Gri antracit
- 9 RAL 7015 Gri ardezie
- 10 RAL 7012 Gri bazalt

Color

- 11 RAL 9007 Aluminiu gri
- 12 RAL 9006 Aluminiu alb
- 13 RAL 6009 Verde brad
- 14 RAL 6005 Verde crud
- 15 RAL 1015 Fildeș deschis

RAL la alegere

Suprafețele Woodgrain, Slategrain și Silkgrain sunt disponibile opțional în aproape 200 de culori RAL clasic (excepție culorile sidefate și culorile luminoase), precum și în numeroase culori NCS și DB.

Nu uitați:

În general, partea interioară a ușilor de garaj secționale este, la livrare, de culoare alb gri RAL 9002. În cazul culorilor închise de pe ușile din oțel cu rupere termică trebuie evitată expunerea la soare, pentru că eventualele îndoiri ale secțiunilor pot deteriora ușa.

Toate datele referitoare la culori corespund echivalentului respectiv din gama RAL. Din motive tehnice de imprimare culorile și texturile prezentate nu corespund întotdeauna realității.

Cereți sfatul partenerului dumneavoastră Hörmann.

Suprafețe

Sandgrain, Planar, Decograin

Sandgrain

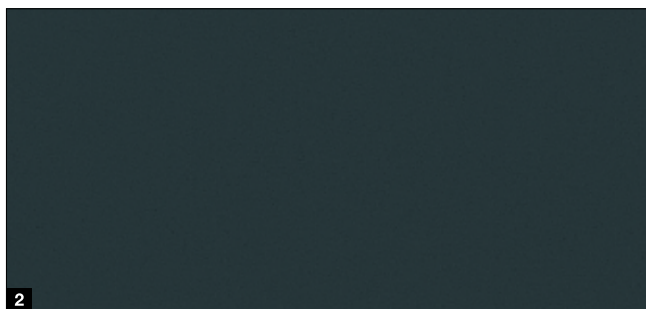

Planar

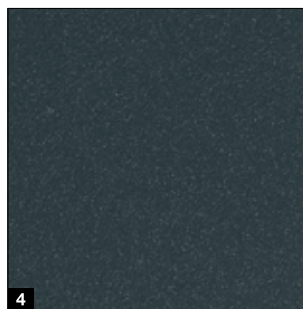
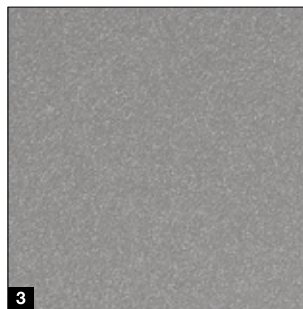
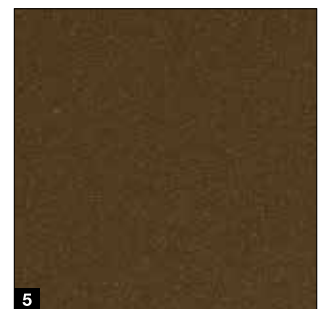
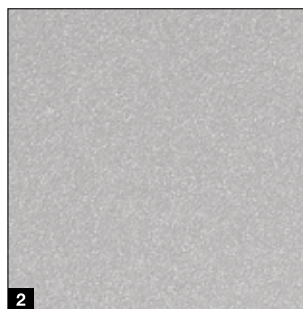
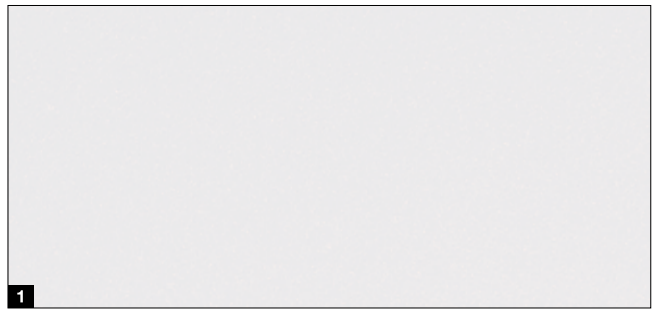

Decograin



Culoare standard Sandgrain

- 1 RAL 9016 alb trafic

Culoare preferențială Sandgrain

- 2 RAL 7016 gri antracit



Culoare standard Planar

- 1 CH 9016 Matt deluxe alb trafic

Culori preferențiale Planar

- 2 CH 9006 Matt deluxe aluminiu alb
- 3 CH 9007 Matt deluxe aluminiu gri
- 4 CH 7016 Matt deluxe gri antracit
- 5 CH 8028 Matt deluxe pământiu
- 6 CH 703 Matt deluxe antracit metalic

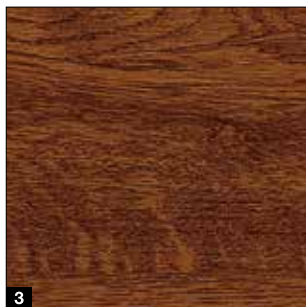

Decorațiuni Decograin

- 1 Titan Metallic CH 703: antracit cu efecte metalice
- 2 Golden Oak: finisaj din stejar mediu maro, galben auriu
- 3 Dark Oak: finisaj din stejar în nuanța lemnului de nuc
- 4 Night Oak: finisaj din stejar într-o nuanță închisă, intensă*
- 5 Rosewood: finisaj în nuanța lemnului de palisandru *
- 6 Winchester Oak: finisaj de creangă de stejar de culoare naturală *

* Nu este disponibil pentru LPU 67 Thermo

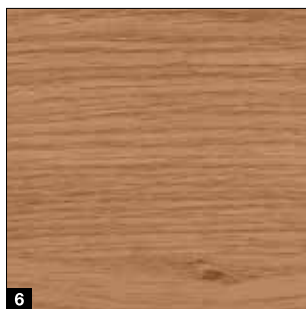

Nu uitați:

În general, partea interioară a ușilor de garaj secționale are, la livrare, nuanța de culoare alb gri RAL 9002.

În cazul culorilor închise de pe uși din oțel cu rupere termică trebuie evitată expunerea la soare, pentru că eventualele îndoiri ale secțiunilor pot deteriora ușa. Toate datele referitoare la culori corespund echivalentului respectiv din gama RAL. Din motive tehnice de imprimare culorile și texturile prezentate nu corespund întotdeauna realității. **Cereți sfatul partenerului dumneavoastră Hörmann.**

Suprafață

Duragrain



Duragrain
extrem de rezistent
la zgâriere

Rezistă la zgâriere și respinge murdăria

Procedura inovativă de imprimare digitală în combinație cu vopsirea finală cu lac de protecție extrem de rezistent nu există decât la Hörmann. Aceasta este baza pentru un aspect frumos și de durată al ușii. La ușile Duragrain, furnizăm opțional măștile de acoperire a montanților și panourile de mascare într-o culoare potrivită cu finisajul.



- 1 Secțiuni cu pereți dubli
- 2 Zincare
- 3 Grunduire
- 4 Printare digitală inovativă
- 5 Vopsire finală cu lac de protecție de înaltă calitate

Duragrain

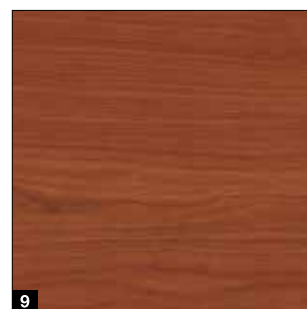
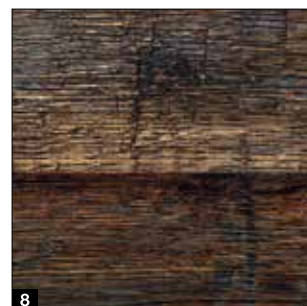
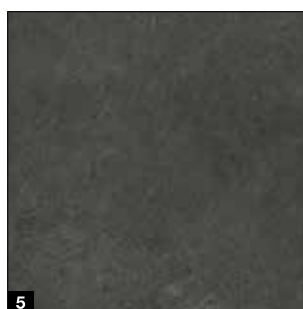
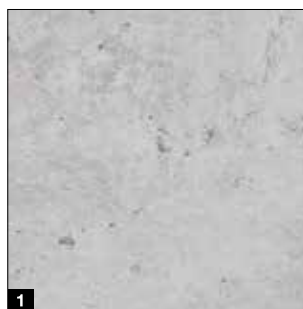

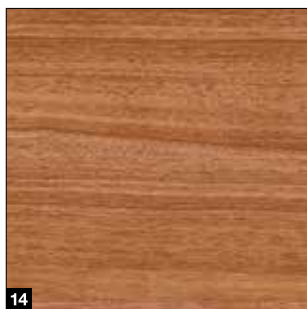
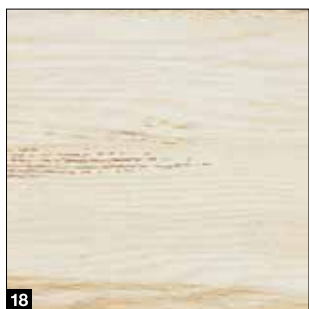
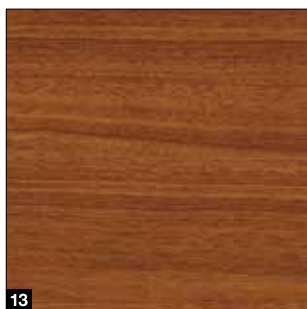
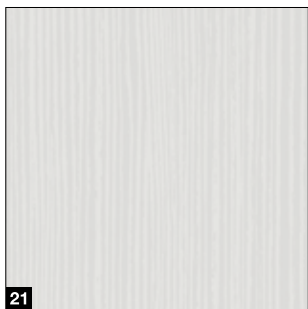

Decorațiuni Duragrain

- 1 Beton
- 2 Bej
- 3 Moca
- 4 Grigio
- 5 Grigio scuro
- 6 Oțel ruginit
- 7 Bambus
- 8 Stejar ars
- 9 Cireș
- 10 Stejar natural
- 11 Molid
- 12 Stejar ruginiu
- 13 Noce sorrento balsamico
- 14 Noce sorrento natur
- 15 Sapeli
- 16 Sheffield
- 17 Tec
- 18 Lemn învechit
- 19 Nuc Terra
- 20 Nuc colonial
- 21 Alb satinat
- 22 Stejar alb
- 23 Stejar alb uleiat
- 24 Stejar alb spălat
- 25 Malt Oak .NOU

Modele individuale

Creați ușa Duragrain cu modelul dumneavoastră personal preferat. Pentru aceasta, trebuie doar să încărcați fotografia pe www.hormann.ro/constructori-privati-si-cei-care-modernizeaza/configurator sau să discutați cu partenerul comercial Hörmann.



Uși sectionale din lemn masiv

LTH 42 .NOU



Modele standard



Striații de tip S



Striații de tip M



Striații de tip L



Casetă

LTH 42 .NOU

Materialul secțiunilor	Lemn masiv
Grosimea secțiunilor	42 mm
Coefficientul de transfer termic U ¹⁾	2,9 W/(m ² ·K)
Clasa de rezistență la presiunea vântului ³⁾	3
Clasa de etanșeitate ²⁾ aer / apă	0 / 0
Lățime max.	5000 mm
Înălțime max.	3000 mm

¹⁾ Coeficienții de transfer termic U sunt valabili pentru uși montate, fără elemente vitrate, cu dimensiunea 5000 × 2250 mm

²⁾ Uși cu fante de aerisire, la cerere, clasele 2 – 3

³⁾ Clase mai înalte de rezistență la presiunea vântului la cerere

Modele de design



Model 401



Model 402

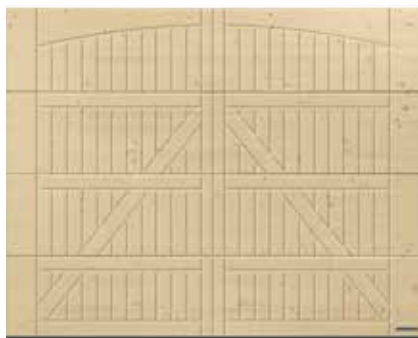

Model 405



Model 405, cu elemente de feronerie pentru canaturi „Exclusiv” opționale

Tipuri de lemn



Tipuri de lemn

- 1 Molid nordic, netratat
- 2 Molid nordic, sidefat

Lacuri transparente pentru lemn

- 3 Pin
- 4 Zadă
- 5 Nuc
- 6 Bej nisip
- 7 Argintiu

Straturi de acoperire

- 8 RAL 9016 Alb trafic
- 9 RAL 9001 Alb crem
- 10 RAL 7035 Gri luminos

Lacuri transparente pentru lemn



Straturi de acoperire

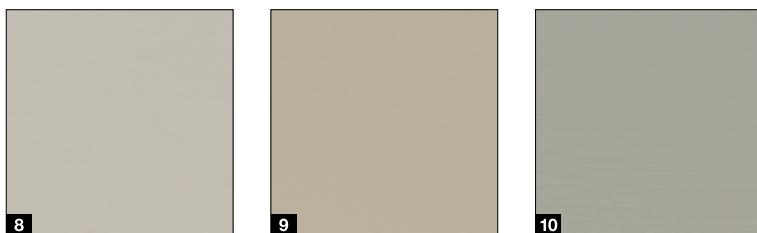

Nu uitați:

Lemnul este un produs natural. Durata de viață depinde de numeroși factori, precum tipul fenomenelor naturii, protecția din construcție a lemnului, solicitarea mecanică și alegerea nuanței de culoare. Pentru o durată de viață mai mare sunt necesare lucrări de întreținere executate la timp, fiind recomandabilă mentenanța anuală. A nu se folosi lacuri închise la culoare pentru expunerea la soare. Aerisiți totdeauna bine garajul.

Toate datele referitoare la culori corespund echivalentului respectiv din gama RAL. Din motive tehnice de imprimare culorile și texturile prezentate nu corespund întotdeauna realității.

Consultați-vă cu partenerul Hörmann.

Dotare standard

Pentru funcționarea sigură și de lungă durată a ușii



Tehnologie a arcului de tracțiune cu sistem arc-în-arc ¹
până la o lățime a porții de 4000 mm, respectiv o înălțime
a porții de 2625 mm

Sistemul patentat protejează în mod fiabil blatul ușii contra căderii și previne catapultarea arcurilor rupte și, astfel, rănirea persoanelor.

Tehnologie a arcului de torsiune cu siguranță integrată împotriva
ruperii arcurilor ²

de la o lățime a ușii de 4000 mm, respectiv o înălțime de 2625 mm,
precum și pentru ușile pietonale înglobate și cele din lemn masiv
Siguranța patentată împotriva ruperii arcului oprește imediat ușa la o eventuală rupere a arcului împiedicând căderea blatului ușii.

Ghidaj securizat al ușii în căile de rulare de siguranță ³

Role reglabile patentate, suporturi stabile și căi de rulare de siguranță împiedică deraierea. În acest fel, blatul ușii rămâne în siguranță sub tavan.

Protecție împotriva prinderii degetelor ⁴

la exterior, interior și la balamale

Datorită formei unice a părților ușii, nu există locuri cu pericol de strivire. Nu există pericol de strivire nici între secțiuni, nici la balamale.

Protecție împotriva introducerii degetelor la montanții laterali ⁵

La Hörmann fiecare montant este închis complet, de jos și până sus. Practic, nimeni nu poate introduce mâna în spațiul dintre blatul ușii și perete!



Numai la Hörmann
Brevet european

Talpă de montant
din material plastic ⁶

Talpa montantului din material plastic, înaltă de 4 cm, rezistentă și rigidă, îl învelește în zona expusă la coroziune și oferă o protecție durabilă împotriva coroziunii. Spre deosebire de produsele oferite de concurență, această protecție durabilă, eficientă, rezistă chiar și în cazul expunerii îndelungate la umiditate. Împreună cu etanșarea la pardoseală a ușii, talpa montantului constituie, și din punct de vedere al aspectului, o modalitate de închidere reușită.

Dotare opțională

Pentru mai mult confort și siguranță

Model Premium ¹

În cazul LPU 42, LPU 67 Thermo, ART 42 și ART 42

Thermo: pentru o configurație interioară plăcută vederii, accesoriile ușii, montanții, căile de rulare și elementele de legătură sunt vopsite alb gri RAL 9002 ¹⁾, pentru un aspect identic cu capacul secțiunii. Rolele în tandem asigură o cursă deosebit de lină și blândă a ușii.

Spațiul de aerisire de la secțiunea superioară ²

În cazul LPU 67 Thermo ²⁾ și LPU 42 ²⁾ cu mecanism de acționare SupraMatic sau ProMatic (începând cu anul 2012): cu ajutorul suportului de role opțional rabatabil, pentru aerisirea garajului puteți deschide parțial numai secțiunea cea mai de sus a ușii. Secțiunea inferioară a ușii rămâne închisă la pardoseală, prevenind astfel pătrunderea animalelor mici sau a frunzișului.

Încuietoare de urgență deblocabilă ³

În cazul LPU 42, LTE 42 și LTH 42: pentru a debloca manual garajul de afară în caz de urgență, puteți monta încuietoarea de urgență deblocabilă. Butucul rotund montat discret (nu se poate integra într-un sistem de închidere centralizat) este conectat pe partea interioară la deblocarea de urgență a tijei de acționare.

Mâner de ușă pentru deblocare de urgență ⁴

Pentru toate modelele de uși: mânerul ușii este dotat cu o încuietoare care poate fi integrată în sistemul de închidere centralizată a casei. Cu ajutorul mânerului deblocați sistemul de deblocare de urgență al tijei de acționare printr-un cablu de deblocare pe partea interioară a ușii. Sunt disponibile următoarele modele de mânere de ușă: material plastic negru, aluminiu turnat alb, RAL 9016, inox satinat (a se vedea fig.), aluminiu turnat maro, RAL 8028.

ThermoFrame ⁵

Pentru toate modelele de uși: profilul din material plastic, simplu de montat împreună cu montantul căii de rulare, asigură ruperea termică a montantului de zidărie și o îmbunătățește cu până la 15 % ³⁾. În plus, garniturile de etanșare suplimentare dispuse pe ambele părți și în zona de sus a ușii reduc pierderea energiei termice din interiorul garajelor.

¹⁾ Tehnologie cu arcuri, inclusiv suport, siguranță împotriva ruperii arcurilor, tobă de cablu, tijă de acționare zincate

²⁾ Doar șinele N, L, Z; nu este disponibilă pentru ușile pietonale înglobate

³⁾ La ușa secțională pentru garaj LPU 42 cu pereți dubli cu dimensiunea: 5000 x 2250 mm





Dotare de siguranță RC 2

Standard pentru LPU 67 Thermo, opțional pentru LPU 42: dotarea de siguranță RC 2 certificată conferă și mai multă siguranță ușii dumneavoastră și este recomandată de centrele germane de asistență ale poliției. Mai multe informații se găsesc la adresa www.k-einbruch.de



Urmăriți clipul video pe YouTube sau la adresa: www.hoermann.com/videos



Uși alăturate

NT 60 / NT 80

Dimensiunile ușilor*

- Lățime (1 canat)
990 – 1115 mm
- Lățime (2 canaturi)
1130 – 3000 mm
- Înălțime (1 / 2 canaturi)
1990 – 2183 mm

Ramele canaturilor

- Model îngust **1**
(tip profil 1, numai pentru uși alăturate cu 1 canat)
- Model lat **2**
(tip profil 2)

Dotare standard

- Profile de aluminiu cu grosimea de 60 mm, rezistente la intemperii, de culoarea secțiunilor **3** sau, în cazul texturilor Duragrain, cu o culoare care să se potrivească decorațiunii
- Canat mobil cu set de mânere din plastic negru cu rozete ovale și broască pentru butuc profilat **4**
- Balamale reglabile pe 3 direcții, la alegere pe negru, alb sau finisaj natural de aluminiu **5**
- Tijă pentru blocarea canatului fix a ușilor alăturate cu două canaturi **6**

Dotare opțională

- Balamale ascunse montate discret, pentru un aspect elegant al ușii în versiunea cu toc bloc din aluminiu **7**
- Dotare antiefracție RC 2 cu închidere în 3 puncte (capcană, zăvor, 2 cârlige de închidere) și rozetă de siguranță pentru modelul cu rama canatului lată (tip profil 2) **8**
- Uși alăturate cu două canaturi asimetrice
- Garnituri de mâner sau reversibile în tonuri de aluminiu **9**, aluminiu RAL 9016 **10**, aluminiu maro **11**, inox satinat **12**

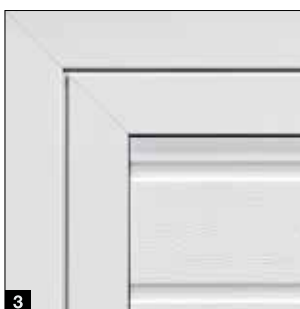

* În funcție de modelul de toc pentru canat



Model cu rupere termică NT 80

- Sistem de profile de aluminiu cu rupere termică, toc și prag
- Grosime de 80 mm



Ușă multifuncțională MZ Thermo

- Blat de ușă cu rupere termică și toc
- Rupere termică foarte bună de 1,2 W/(m²·K).
- Opțional model RC 2 (KSI Thermo)



Mai multe informații se găsesc în broșura dedicată ușilor din oțel.

Uși pietonale înglobate

Fără prag

Modele de uși

- LPU 42 (până la o lățime a ușii de 5 m)

Lățime utilă a deschiderii

- Lățime 830 mm
- Lățime 1140 mm

Dotare standard

- Tocuri de ușă din aluminiu cu finisaj natural eloxat **1**
- Modalitatea de fixare stabilă împiedică lăsarea și deformarea blatului **2**
- Balamale ascunse montate discret, pentru un aspect uniform al ușii) **3**
- Amortizor cu șină de glisare, inclusiv limitator integrat al deschiderii și opritor **4**

Dotare opțională

- Tocuri de ușă din aluminiu în culoarea RAL aleasă (și alta decât culoarea ușii) sau într-o culoare care să se potrivească decorățiunii (suprafețe Planar, Decograin, Duragrain)
- Amortizor integrat, inclusiv cu dispozitiv de fixare pentru protecție optimă și cel mai bun aspect al ușii **5**
- Încuietoare multipunct cu câte un bolt și un zăvor rotativ per secțiune pentru stabilitate optimă și o mai mare rezistență la efracție **6**
- Barieră fotoelectrică externă VL 2 care oprește ușa fără contact și sporește siguranța **7**



Nu uitați:

În anumite cazuri, ușile casetate alăturate cu sau fără ușă pietonală înglobată cu aceeași lățime nu sunt identice din punctul de vedere al divizării casetelor.

Ușile de garaj acționate manual și prevăzute cu ușă pietonală înglobată nu dispun de mâner la exterior. Acestea se închid pe dinăuntru.



Dimensiunile ușii

- Lățime 1330 – 3000 mm
- Înălțime 1960 – 2500 mm

Dotare standard

- Umplutură a ușii formată din secțiuni groase de 42 mm **1**
- Pentru modelele cu striții de tip S, M, L, D și T, în toate culorile și decorațiunile
- Profil pentru tocuri din aluminiu cu grosimea de 60 mm de culoarea secțiunilor (pentru texturile Decograin și Duragrain într-o culoare care să se potrivească designului) **2**
- 3 balamale stabile pentru fiecare canat (o balama cu siguranță) de culoarea aluminiului **3**
- Garnitură de etanșare dublă pe 3 laturi și o garnitură cu limbă dublă în zona pragului **4**
- Canat mobil cu set de mâner din aluminiu și butuc de broască profilat **5**
- Canat fix cu zăvor glisant **6**

Dotare opțională

- Unitate mecanică de fixare pentru canaturi mobile și fixe, pentru fixarea canatului în poziție deschisă **7**
- Unitate mecanică de fixare cu funcție de frânare și amortizare, pentru evitarea închiderii sau deschiderii bruște a canatului, și dispozitive de fixare în toate pozițiile dorite **8**
- Balamale mascate pentru un aspect elegant al ușii

Dotări pentru acționare

- Tip de montaj pentru ușă batantă cu două canaturi, inclusiv capace, pentru sistemele de acționare ProMatic 4 sau SupraMatic 4 **9**
- Balamale mascate
- Protecție pentru degete, respectiv prinderea mâinii pentru o mai mare siguranță la interior **10**



Sisteme de acționare

SupraMatic 4

Sistem de deschidere super-rapid al ușii și funcții inteligente suplimentare

- Viteză de deschidere* cu 75 % mai mare, de până la 25 cm/s
- Operare inteligentă cu aplicația BlueSecur
- Aerisire confortabilă a garajului
- Înălțime de deschidere mai mare
- Iluminare cu LED de până la 3 ori (SupraMatic E), respectiv de până la 5 ori (SupraMatic P) mai puternică
- Programare extrem de simplă cu ajutorul afișajului dublu cu 7 segmente
- Capac din inox pentru sistemul de acționare
- Interconectare posibilă cu sistemele Smart Home cu interfața standard HCP
- Consum redus de curent în repaos, sub 1 watt



BiSecur

Telecomandă standard cu 4 butoane HSE 4 BS cu suprafață cu textură structurată, neagră, cu capace cromate

Sisteme de acționare pentru ușa de garaj	SupraMatic E	SupraMatic P
Receptor Bluetooth	Integrat, pornit și oprit	Integrat, pornit și oprit
Conectare Bus HCP	Integrată	Integrată
Cicluri pe zi / pe oră	25 / 10	50 / 10
Forță de tracțiune și de apăsare	650 N	750 N
Forță maximă	800 N	1000 N
Viteza max. de deschidere	25 cm/s	25 cm/s
Sistem de iluminare	20 LED-uri	Sistem de aprindere secvențială cu 30 LED-uri
Lățime max. ușă	5500 mm	6000 mm
Suprafață totală max. a ușii	13,75 m ²	15 m ²

* Comparativ cu ProMatic seria 3

Numai la Hörmann
Brevet european

Hörmann BlueSecur



Operare de pe smartphone cu aplicația Hörmann BlueSecur

Calitate premium la un preț atractiv

- Viteză de deschidere* cu 40 % mai mare, de până la 20 cm/s
- Aerisire confortabilă a garajului
- Înălțime de deschidere mai mare
- Iluminare cu LED de până la 2 ori* mai puternică
- Interconectare posibilă cu sistemele Smart Home cu interfața standard HCP
- Consum redus de curent în repaos, sub 1 watt



BiSecur

Telecomandă standard cu 4 butoane HSE 4 BS cu suprafață cu textură structurată, neagră, cu capace din plastic

Sisteme de acționare pentru ușa de garaj

	ProMatic 4	ProMatic 4 Akku
Receptor Bluetooth	opțional (HET-BLE)	opțional (HET-BLE)
Conectare Bus HCP	Integrată	Integrată
Cicluri pe zi / pe oră	25 / 10	5 / 2
Forță de tracțiune și de apăsare	600 N	500 N
Forță maximă	750 N	600 N
Viteza max. de deschidere	20 cm/s	16 cm/s
Sistem de iluminare	10 LED-uri	10 LED-uri
Lățime max. ușă	5000 mm	4000 mm
Suprafață totală max. a ușii	11,25 m ²	9 m ²

ProMatic 4 Akku

pentru garaje neconectate la rețeaua electrică



Acumulator cu modul solar

Accesorii

Telecomenzi



HS 5 BS

4 butoane cu funcții plus buton de interogare, suprafață foarte lucioasă, neagră sau albă



HS 5 BS

4 butoane cu funcții plus buton de interogare, suprafață neagră cu textură structurată mată



HS 4 BS

4 butoane cu funcții, suprafață negru-mat



HS 1 BS

1 tastă cu funcții, suprafață neagră cu textură structurată mată



HSE 1 BS

1 buton cu funcții, inclusiv inel pentru breloc, suprafață neagră cu textură structurată mată



HSE 4 BS

4 butoane cu funcții, inclusiv inel pentru breloc, suprafață neagră cu textură structurată mată cu capace cromate sau din plastic



HSE 4 BS

4 butoane cu funcții, inclusiv inel pentru breloc, suprafață foarte lucioasă cu capace cromate, culori (fig. din stânga): alb, gri antracit, gri polar, gri clasic, carbon, argintiu .NOU



HSD 2-C BS

Cromat, cu luciu foarte puternic, 2 butoane cu funcții, se poate utiliza și ca breloc



HSZ 1 BS

1 buton cu funcții, se poate monta în aprinzătorul de țigări din mașină



Stație telecomandă

cu suprafață foarte lucioasă, neagră sau albă, suprafață neagră cu textură mată, pentru HS 5 BS, HS 4 BS, HS 1 BS



Suport telecomandă

pentru montare pe perete sau fixare pe parasolarul unui autovehiculului, transparent, pentru HS 5 BS, HS 4 BS, HS 1 BS precum și HSE 1 BS și HSE 4 BS

→ Gama completă de accesorii se găsește în broșura dedicată sistemelor de acționare a ușilor și sistemelor Smart Home.



**Tastatură cod radio
FCT 3 BS**

3 funcții, cu butoane iluminate, cu posibilitate de montaj sub sau pe tencuială, carcasă din plastic în gri deschis RAL 7040 (disponibil și cu 10 funcții și capac articulată, vopsit în aluminiu alb RAL 9006)



**Tastatură cod radio
FCT 10 BS**

10 funcții, cu butoane iluminate și capac articulată, cu posibilitate de montaj sub, respectiv pe tencuială, carcasă din plastic lăcuită în aluminiu alb RAL 9006



**Dispozitiv radio de citire
a amprentelor digitale
FFL 25 BS**

2 funcții, până la 25 de amprente, cu capac articulată, cu posibilitate de montaj sub sau pe tencuială, carcasă din plastic în aluminiu alb RAL 9006



**Buton interior radio
FIT 5 BS**

4 butoane cu funcții plus buton de interogare, carcasă din material plastic alb pur RAL 9010

Butoane



**Buton interior radio
FIT 2-1 BS**

2 funcții, posibilitate de conectare a maxim 2 elemente de comandă prin cablu de ex. butonul cheie, carcasă din material plastic alb pur RAL 9010



**Buton de interior
IT 1b-1**

Butoane mari, iluminate, pentru deschiderea confortabilă a ușii, carcasă din plastic alb pur RAL 9010



**Transponder
TTR 1000-1**

1 funcție, cu posibilitate de înregistrare a 1000 de chei. Produse livrate: 1 cheie și 1 card (mai multe, la solicitare), carcasă din zinc turnat sub presiune în aluminiu alb RAL 9006



**Tastatură cu cod
CTP 3-1**

3 funcții, cu inscripționare iluminată și suprafață tactilă neagră, sensibilă la atingere, carcasă din zinc turnat sub presiune în aluminiu alb RAL 9006



**Tastatură cu cod
CTV 3-1**

3 funcții, deosebit de robustă, cu tastatură metalică, carcasă din zinc turnat sub presiune în aluminiu alb RAL 9006, și capac de inox



**Cititor de amprente
FL 150**

2 funcții, comandare prin citirea amprente; se pot memora până la 150 de amprente; carcasă din zinc turnat sub presiune în aluminiu alb RAL 9006, cu capac de inox



**Selector cu cheie
1 STUP 50
2 STAP 50**

În variantă de montaj sub sau pe tencuială, inclusiv 3 chei, carcasă din zinc turnat sub presiune în aluminiu alb RAL 9006, cu capac de inox



Senzor interior de climă HKSI 3
pentru monitorizarea umidității și ventilării automate din garaj, carcasă din plastic în alb pur RAL 9010
Senzor exterior HKSA 4
pentru măsurarea umidității aerului în spațiul exterior, carcasă din material plastic în culoare alb pur RAL 9010

Soluții pentru modernizare

Pentru situații constructive speciale

Montajul standard **1**

În mod ideal, garajul dumneavoastră trebuie să dispună de un spațiu de minim 90 mm spațiu liber lateral. Astfel, tocul se poate prinde direct pe perete în șuruburi, în spatele deschiderii din zidărie. Ușile sectionale Hörmann sunt livrate cu toate componentele de montaj necesare pentru această situație constructivă.

Set rupere termică pentru montanți **.NOU 2**

Profilul din material plastic este montat între montant și zidărie. În cazul pereților exteriori expuși umezelii, acesta împiedică transferul umidității spre montant și previne efectiv formarea ruginii.

Profile de mascare a montanților

Pentru un aspect general armonios, montanții laterali cu măști de acoperire pot fi potriviți ușor cu finisajul secțiunilor.

3 Profilul de mascare cu lățime de 55 mm, inclusiv plăcuțe adezive pentru montarea ușoară în spatele golului din zidărie, cu spațiu lateral mic (< 90 mm)

4 Profilul de mascare cu lățime de 90 mm pentru montarea în golul din zidărie, cu fixare de perete

Ancoră specială pentru fixarea laterală a montanților

Cu ancora opțională specială, cu utilizare universală, montanții ușilor sectionale pot fi fixați de peretele lateral al garajului. Denivelările pereților pot fi preluate simplu, iar glaful rămâne intact.

3 Montare la o distanță față de perete până la 35 mm

4 Montare posibilă și la pereții laterali înclinați și cu denivelări

5 Montare cu sistem compozit de rupere termică

6 Montare posibilă și la fațadele fără capacitate portantă mare (clinchier sau termo sistem) cu ancore laterale de 90 mm – 125 mm și adâncime de fixare de 160 mm – 240 mm (în funcție de modelul ancorei).



Prag antiintemperii **7**

Profilul se montează simplu pe pardoseală și etanșează suplimentar cantul inferior al ușii. Acesta împiedică stagnarea apei pe întreaga lățime a ușii. Datorită înălțimii reduse se asigură un acces fără obstacole.

Seturi de compensare pentru pardoseli înclinate **8**

Profilul de pardoseală adaptabil compensează cantul inferior al blatului ușii până la o diferență de înălțime de 20 mm. Setul pentru compensarea înălțimii montantului este compus din plăci de material plastic cu grosimea de 2,5 mm, care se așează exact sub piciorul acestuia.

Înlocuirea ușilor basculante

La demontarea ușii basculante vechi și montarea ușii sectionale noi LPU 42, de multe ori este necesară anularea diferenței de nivel din pardoseală. Cu ajutorul soluțiilor noastre de modernizare, aceste lucrări nu mai sunt necesare.

Renovarea șinei pentru prag **9**

Înlocuirea șinei vechi pentru pragul unei uși de garaj cu o etanșare mai curată la pardoseala garajului.

Set cu compensare pe adâncime **10**

Setul constă dintr-un profil de compensare și șinele speciale. La utilizarea acestui set, montantul trebuie scurtat cu 25 mm. Acesta poate fi comandat la dimensiunile dorite sau poate fi scurtat la fața locului.

Set Reno RZ **11**

Partea din spate a piciorului din plastic al montantului nu este ancorată, astfel încât acesta să poată fi montat pe pragul de pe pardoseală a vechii uși basculante. Setul este format dintr-o piesă mobilă specială și o garnitură fasonată special pentru pardoseală, care sigilează ușa în mod curat în fața șinei de prag.



Soluții pentru modernizare

Cu măști elegante

Panouri de mascare la buiandrug ¹

În mod ideal, garajul dumneavoastră trebuie să dispună de minim 100 mm în zona buiandrugului (min. 115 mm la ușile cu sistem de acționare). Panoul de mascare la buiandrug, pentru instalare obișnuită în spatele deschiderii, este furnizat standard cu o înălțime de 95 mm. La cerere, panoul de mascare este disponibil și cu înălțimea de 125 mm.

Panou de mascare cu pereți dubli ²

Un panou de mascare cu pereți dubli cu aspect asemănător blatului ușii, pentru instalarea în deschidere, acoperă spațiul liber dintre tavan și mascarea la buiandrug livrată standard. După verificări tehnice este posibilă și inserarea de vitrări. Acest panou de mascare opțional se poate livra ca și câmp panoramic cu rame.

Panouri de mascare coplanare ³

La ușile LPU 42, panoul coplanar de mascare la buiandrug este cea mai elegantă soluție pentru o acoperire nevizibilă a spațiului dintre buiandrug și blatul ușii. Când ușa este închisă, elementul superior al ușii este etanșat coplanar cu panoul de mascare.

Set de panouri de mascare pentru buiandrug și peretele lateral

Pentru montajul în deschiderea din zidărie se poate monta o ușă de dimensiuni standard sau la dimensiunile cerute pentru modernizare. Fanta rămasă între buiandrug și cea mai de sus secțiune a ușii, respectiv peretele lateral și montantul ușii (max. 35 mm) se acoperă cu ajutorul unui set opțional de panouri de mascare. Acest set este compus din panouri, capace și material de fixare. Montantul lateral este acoperit de asemenea cu un panou opțional:

⁴ lățime de 95 mm pentru montare în deschidere

⁵ lățime de 125 mm pentru montare în fața deschiderii.

Set măști de renovare ⁶

Crăpăturile inestetice și marginile deteriorate din buiandrug și zona glafurilor pot fi acoperite foarte ușor cu ajutorul măștilor opționale de renovare. În acest fel nu mai sunt necesare lucrări de zidărie și tencuire.



	Woodgrain	Slategrain	Silkgrain	Sandgrain	Planar	Decograin	Duragrain
Profile de acoperire montant	●	○	●	●	●	●	□
Panouri de mascare buiandrugi	●	○	●	●	●	●	□
Panouri de mascare	●	●	●	●	●	●	●
Set de cadre de mascare	●	○	●	●	●	●	□
Panouri de mascare coplanare	●	●	●	●	●	●	●
Set măști de renovare	●	○	●	●	●	●	□

● = Aceeași suprafață, culoare și decorațiune ca secțiunile ușii

○ = Suprafață lucioasă de aceeași culoare cu a secțiunilor ușii

□ = Suprafață lucioasă cu nuanță adaptată la secțiunea ușii sau orice nuanță RAL la alegere



Dimensiuni și date de montaj

LPU 67 Thermo, LPU 42, LTE 42, ART 42, ART 42 Thermo

Standard și dimensiuni speciale¹⁾

Griță de dimensiuni pe înălțimea ușii (RM)																																			
	3000	2875	2750	2625	2500	2375	2250	2125	2080	2000	1875	2250	2375	2500	2625	2750	3000	3250	3500	3750	4000	4250	4500	4750	5000	5250	5500	6000							
	Dimensiunea utilă de trecere (LZ)																																		
Dimensiunea interioară a garajului (GIM)																																			
	2430	2555	2680	2805	2930	3180	3430	3680	3930	4180	4430	4680	4930	5180	5430	5680	6180																		
3000						•																													
2875																																			
2750					•																														
2625																																			
2500																											•								
2375																																			
2250																																			
2125																																			
2080																																			
2000																																			
1875																																			

Dimensiuni de modernizare²⁾

Griță de dimensiuni pe înălțimea ușii (RM)				
	2205	2080	1955	
	LZ			
GIM				
	2190	2315	2440	2940
2205				
2080	•	•	•	•
1955	•	•	•	

• = Dimensiuni standard disponibile în funcție de tipul de ușă și de modelul ales, dimensiunile intermediare disponibile ca dimensiuni speciale

¹⁾ LPU 67 Thermo este disponibil doar cu lățime max. 5000 mm, SPU F42 Plus, posibilitate de livrare cu dimensiuni până la 7000 x 5000 mm; ART 42 / ART 42 Thermo disponibil până la 5500 x 2250 mm

²⁾ Nu este posibil la modelele casetate cu textură Decograin și la ușile din lemn masiv



Înălțimea la tavan și înălțimile utile de trecere

Griță de dimensiuni pe înălțimea ușii (RM)	Șină Z		Șină N		Șină L	
	min. DE ¹⁾	LDH ²⁾	min. DE ¹⁾	LDH	min. DE ¹⁾	LDH ³⁾
	cu sistem de acționare					
3000			3210	3000	3115	2970
2875			3085	2875	2990	2845
2750			2960	2750	2865	2720
2625	2740	2595	2835	2625	2740	2595
2500	2615	2470	2710	2500	2615	2470
2375	2490	2345	2585	2375	2490	2345
2250	2365	2220	2460	2250	2365	2220
2125	2240	2095	2335	2125	2240	2095
2000	2115	1970	2210	2000	2115	1970
1875	1990	1845	2085	1875	1990	1845

Griță de dimensiuni pe înălțimea ușii (RM)	Cu acționare manuală	
	min. DE ¹⁾	LDH ²⁾
	Cu acționare manuală	
3000		
2875		
2750		
2625	2725	2545
2500	2600	2420
2375	2475	2295
2250	2350	2170
2125	2225	2045
2000	2100	1920
1875	1975	1795

Griță de dimensiuni pe înălțimea ușii (RM)	Șină Z	
	min. DE ²⁾	LDH
	cu sistem de acționare	
2205	2320	2175
2080	2195	2050
1955	2070	1925

Griță de dimensiuni pe înălțimea ușii (RM)	Cu acționare manuală	
	min. DE ¹⁾	LDH ²⁾
	Cu acționare manuală	
2205	2305	2125
2080	2180	2000
1955	2055	1875

¹⁾ Cu cadru ThermoFrame și motor: cf. date de montare

²⁾ LPU 67 Thermo: LDH - 55 mm

³⁾ LPU 42: LZ > 3010 mm = LDH - 80 mm; LPU 67 Thermo: LZ < 3000 mm = LDH - 55 mm, LZ > 3010 mm = LDH - 105 mm

Dimensiuni în mm

Secțiuni verticale (cu acționare)

Șină Z

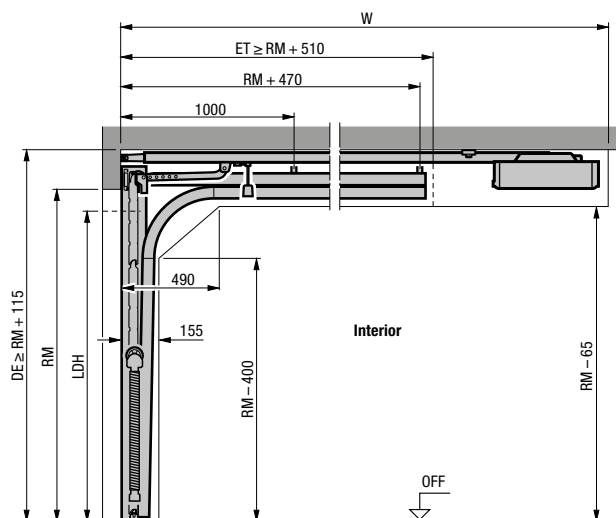

Șină N

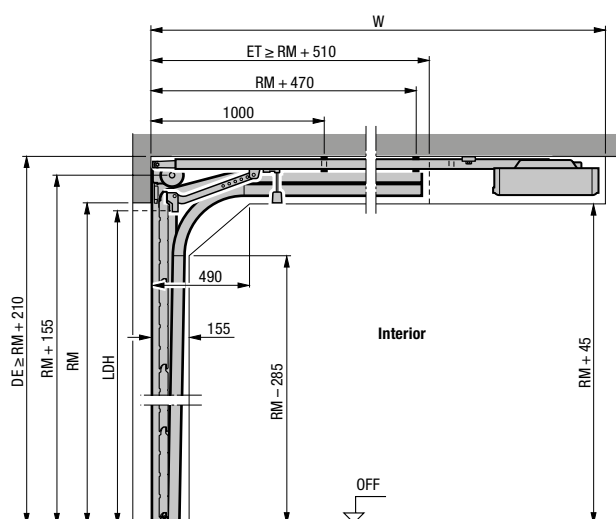

Șină L

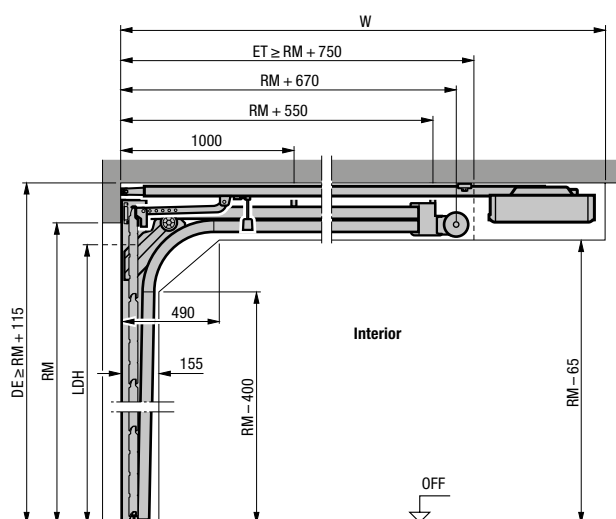

Secțiune orizontală

Șină Z, N, L

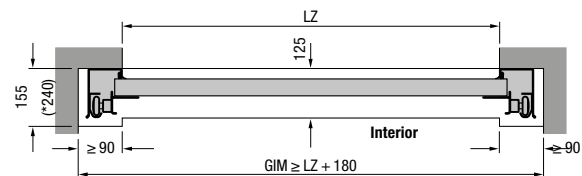

Montarea cu șină Z, N, L

Lungime totală sisteme de acționare (W)	Șină Z	Șină N	Șină L
Uși cu sistem de acționare			
2125 (K)	3200	3200 ¹⁾	3200
2250 (K)		3200 ²⁾	
2375 (M)	3450	3450 ¹⁾	3450
2500 (M)		3450 ²⁾	
2625 (L)	4125		
3000 (L)		4125	4125

¹⁾ Înălțime max. ușă numai pentru LPU 67 Thermo

²⁾ Înălțime max. ușă numai pentru LPU 42, LTE 42

Explicații

Tije sistem acționare

- K Tijă scurtă
- M Tijă mijlocie
- L Tijă lungă

Dimensiune de comandă

- LZ Dimensiunea utilă de trecere
- RM Grilă de dimensiuni pe înălțimea ușii
- DE Înălțimea până la tavan
- W Lungime totală sistem de acționare
- LDH Înălțime utilă de trecere
- GIM Dimensiunea interioară a garajului
- ET Adâncime de pătrundere

Observație:

La ușile cu o culoare închisă orientate spre soare, sistemul de acționare trebuie montat mai sus cu 40 mm.

La ușile LPU 42 cu dotare de siguranță RC 2, cu greutatea blatului ușii mai mare de 170 kg sau cu lățimea ușii mai mare de 5000 mm, precum și la ușile LPU 67 acordați atenție dimensiunilor diferite din datele de montaj.

Tipurile de șine, cum ar fi șinele de uși pe înălțime, precum și alte informații le puteți găsi în datele de montaj sau la partenerul dumneavoastră Hörmann.

Dimensiuni și date de montaj

Uși alăturate

Secțiuni orizontale

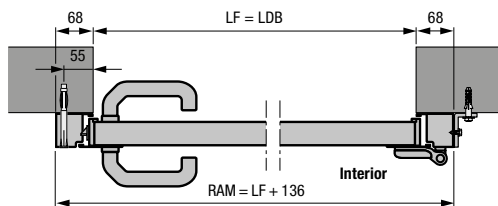

Ușă alăturată cu toc bloc de aluminiu, tip profil 1
Montaj în spatele deschiderii

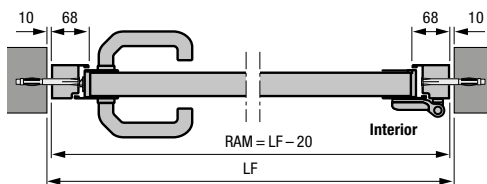

Ușă alăturată cu toc bloc de aluminiu, tip profil 2
Montaj în deschidere

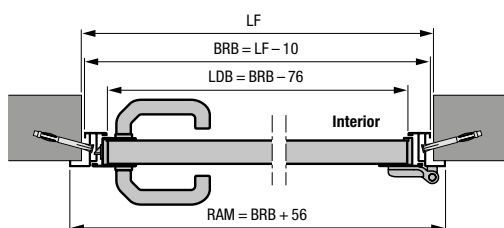

Ușă alăturată cu toc de colț de aluminiu, tip profil 1 sau 2
Opritor interior

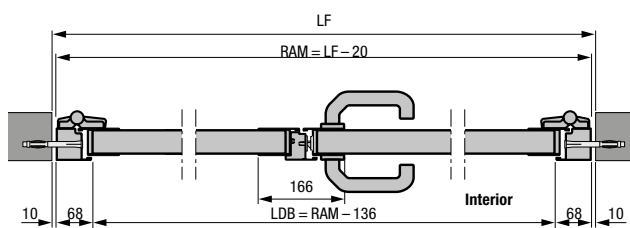

Ușă alăturată cu 2 canaturi și toc bloc de aluminiu, tip profil 2
Montaj în deschidere

- Ușă alăturată cu 2 canaturi și cu împărțire asimetrică
- Ușă alăturată cu 2 canaturi cu deschidere spre interior și exterior

Secțiuni verticale

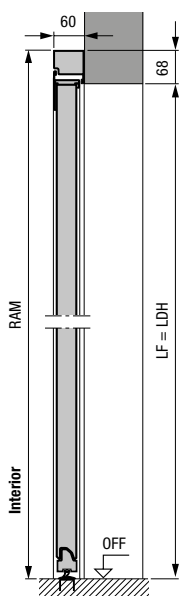

Ușă alăturată cu toc bloc de aluminiu, tip profil 2
Montaj în spatele deschiderii

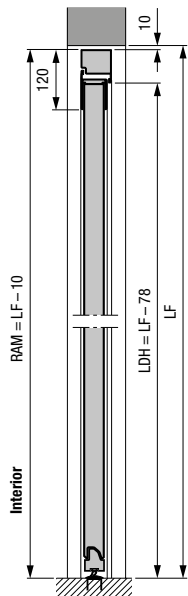

Ușă alăturată cu toc bloc de aluminiu, tip profil 2
Montaj în deschidere

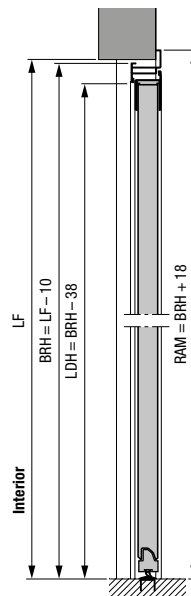

Ușă alăturată cu toc de colț de aluminiu, tip profil 2
Opritor exterior

Dimensiuni în mm

Uși alăturate din oțel

Profil tip 1 (montare în spatele deschiderii), cu striții S, M, L, casetă S, toc bloc

LF deschidere	Dimensiune de comandă = RAM	Înălțimea clantei* de la OFF	Înălțimea secțiunii B a ușii
855 – 875 × 1990 – 2000	990 × 2058	955	500
855 – 875 × 2115 – 2125	990 × 2183	1010	531
980 – 1000 × 1990 – 2000	1115 × 2058	955	500
980 – 1000 × 2115 – 2125	1115 × 2183	1010	531

Profil tip 2 (montare în spatele deschiderii), cu striții S, M, L, D, casetă S, toc bloc

LF deschidere	Dimensiune de comandă = RAM	Înălțimea clantei* de la OFF	Înălțimea secțiunii B a ușii
855 – 875 × 1990 – 2000	990 × 2058	1050	500
855 – 875 × 2115 – 2125	990 × 2183	1050	531
980 – 1000 × 1990 – 2000	1115 × 2058	1050	500
980 – 1000 × 2115 – 2125	1115 × 2183	1050	531

Profil tip 2 (montare în deschidere), cu striții S, M, L, D, casetă S, toc bloc

LF deschidere	Dimensiune de comandă = RAM	Înălțimea clantei* de la OFF	Înălțimea secțiunii B a ușii
875 × 2000	855 × 1990	1050	500
875 × 2125	855 × 2115	1050	531
1000 × 2000	980 × 1990	1050	500
1000 × 2125	980 × 2115	1050	531

Profil tip 1 (doar cu deschidere spre interior, montare opritor intern), cu striții S, M, L, casetă S, toc de colț

Dimensiunea de comandă = BRM	Înălțimea clantei* de la OFF	Înălțimea secțiunii B a ușii
875 × 2000	955	500
875 × 2125	1010	531
1000 × 2000	955	500
1000 × 2125	1010	531

Profil tip 2 (montare opritor interior sau exterior), cu striții S, M, L, D, toc de colț

Dimensiunea de comandă = BRM	Înălțimea clantei* de la OFF	Înălțimea secțiunii B a ușii
875 × 2000	1050	500
875 × 2125	1050	531
1000 × 2000	1050	500
1000 × 2125	1050	531

Explicații

- P1** Profil tip 1 (ramă îngustă a canatului)
P2 Profil tip 2 (ramă lată a canatului)
LDB Lățime utilă de trecere
LDH Înălțime liberă de trecere
RAM Dimensiune exterioră cadru
LF Dimensiune finală de trecere
BRM Dimensiune de construcție
BRB Lățime de construcție
BRH Înălțime de construcție
OFF Nivelul pardoselei finite

Dimensiuni speciale

Uși alăturate cu 1 canat la cerere

Uși alăturate cu 2 canaturi 1330 – 2500 × 1960 – 2558 mm

* Pozițiile mânerului pentru dimensiuni speciale se găsesc în datele de montaj.

Bucurați-vă de calitatea Hörmann la clădirile noi și la modernizări

Produsele Hörmann conving prin durata mare de viață și funcționalitate ridicată. Puteți planifica perfect și complet noua dumneavoastră casă sau modernizarea casei existente. Soluțiile, compatibile între ele, vă fac casa mai frumoasă, mai sigură și mai confortabilă.

UȘI DE GARAJ. SISTEME DE ACȚIONARE PENTRU UȘI ȘI PORȚI. UȘI DE INTRARE ÎN LOCUINȚĂ. UȘI DE INTRARE ÎN CAMERĂ. UȘI DIN OȚEL. TOCURI DE UȘĂ. SISTEME PENTRU SPAȚIILE DE DEPOZITARE



Unele din produsele prezentate sunt prevăzute cu dotări speciale și nu corespund totdeauna modelelor standard. Din motive tehnice, culorile și texturile tipărite nu sunt întotdeauna ca în realitate. Produsele noastre sunt protejate de drepturi de autor. Copierea, chiar parțială, este permisă numai cu acordul nostru. Ne rezervăm dreptul la modificări.